

# Das Türen-Programm

Unsere Modelle im Überblick

# Herholz®

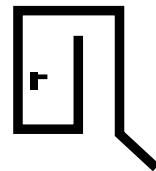

Herholz hat die Tür im Griff

*Unsere Türen sind top!*





**Elegant-Türelement Supreme 01**  
Weißlack-Oberfläche  
ähnlich RAL 9016

## Der Weg zur perfekten Tür

Willkommen in der Herholz Türenwelt!

Als Komplettanbieter bieten wir neben dem Standardbereich ein umfangreiches Sortiment hochwertiger Innentüren an, das durch Glastüren, Schiebetüranlagen und Türgriffe abgerundet wird. Wir sind überzeugt, dass auch Sie in unserem breitgefächerten Programm die ideale Türenlösung für Ihren individuellen Einrichtungsstil finden. Überzeugen Sie sich live von den Herholz-Produkten in einer der zahlreichen Ausstellungen unserer Fachhändler bei Ihnen vor Ort. Gerne begrüßen wir Sie auch in unserem weitaufgestellten Showroom in Ahaus (NRW) bzw. Neustadt an der Orla (Thüringen).



## Inhaltsverzeichnis

Finden Sie Ihren persönlichen Türfavoriten

Thema		Seite
Weißlack-Türen	WeißBe Welle - der Wohntrend Nr. 1	4 - 13
Decora (CPL) Türen	Illusion oder Wirklichkeit	14 - 17
Furnierte Türen	Zurück zur Natur	18 - 21
Sonderelemente, Schiebetüren	Türen mit der besonderen Note	22 - 25
Ganzglas-Türen	Türen mit transparentem Durchblick	26 - 29
Die Türdrücker	Für jede Tür den passenden Griff	30 - 31
Nehmen Sie Maß	Die Maßvielfalt bei Türen	32 - 33
DGNB, Nachhaltigkeit (PEFC), Pflegehinweise		34 - 35
Weitere Sortimente / Copyright	Die Prospekte im Überblick	36 - 37



## Weißer Welle

Der Wohntrend Nr. 1

Eine elegante Weißlack-Tür von Herholz zu besitzen ist Ausdruck von gutem Geschmack, sie zu bauen ist unsere Leidenschaft. Und die fängt beim Design an. Design, das morgen nicht als unmodern gilt, nur weil es gestern modisch war. Design, das einen Raum zum Leben erweckt und mit Persönlichkeit füllt. Mit schlichter Eleganz, ausdrucksvoller Präsenz oder modern-zeitloser Ästhetik. Herholz stellt sich immer die Frage „Wie können wir etwas besser machen?“.



**Elegant-Türelement Landhaus**  
Weißlack-Oberfläche  
ähnlich RAL 9016



**Elegant-Türelement Forum**  
Weißlack-Oberfläche  
ähnlich RAL 9016



**Elegant-Türelement Atrium 30**  
Weißlack-Oberfläche  
ähnlich RAL 9016



**Elegant-Türelement Spectrum 20**  
Weißlack-Oberfläche  
ähnlich RAL 9016

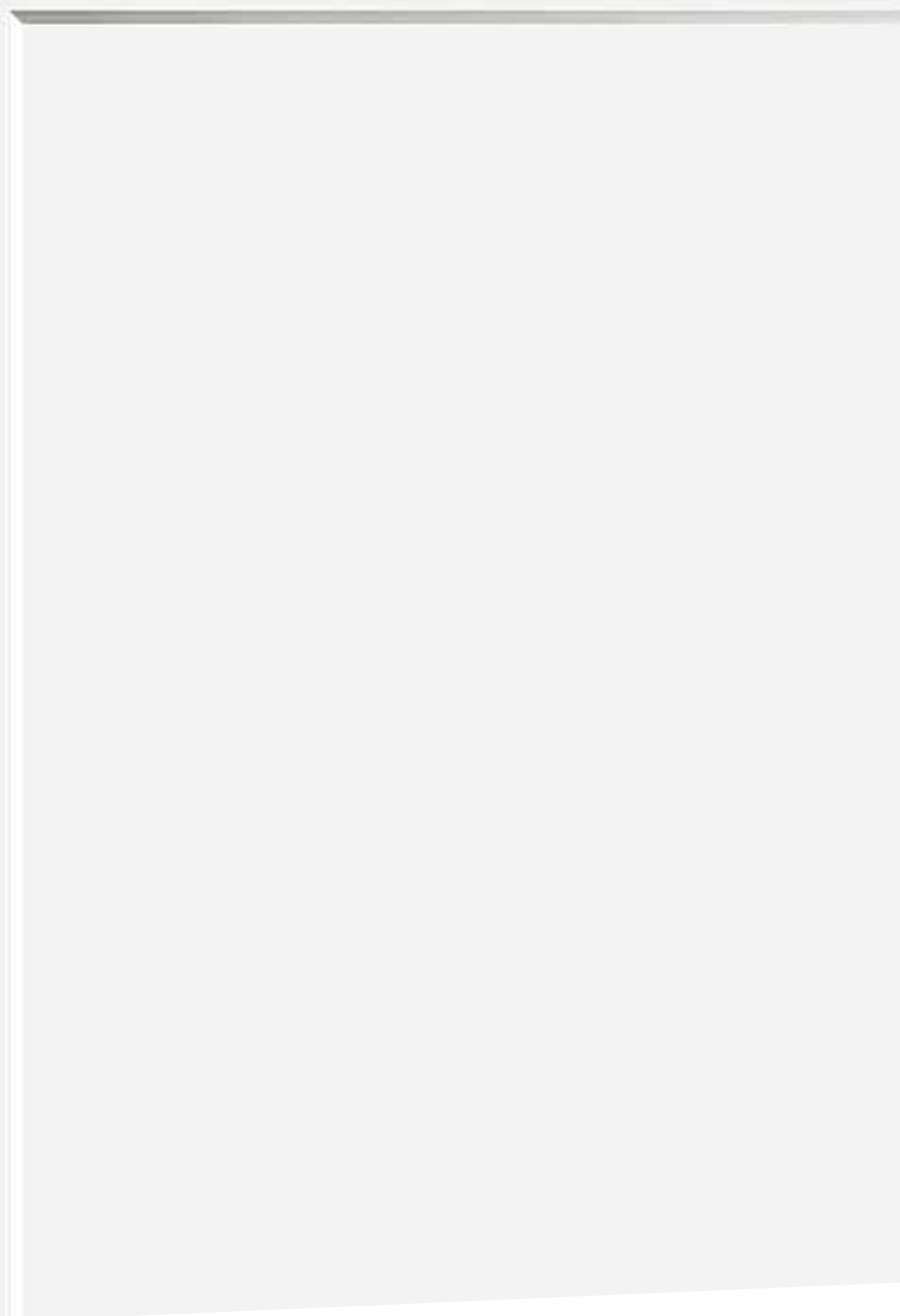

## Faszinierende Wirkung

Weißlack-Türmodelle mit besonderem Effekt

Ob Neubau oder Renovierung – der Marktanteil weißer Türelemente ist ungebrochen hoch. Die Innentür im weißen Design-Outfit nimmt eine zentrale Rolle für die Innenarchitektur ein. In schlicht reduzierten Räumen setzt sie konsequent die Linienführung fort. Herholz ist mit Pioniergeist längst in der Zukunft angekommen: So verführen die neuen 3D-Türen #1, #3, #4, #22, #24 und #55 durch ihre einzigartige 3D-Fräsung und spielen mit den Gegensätzen sichtbar – unsichtbar. Bei ‚Salon 10‘ und ‚Salon 30‘ sorgen 70 mm breite Profilfräsungen für neue optische Highlights. Durch diese breiten Fräsungen wirken die beiden Salon-Modelle noch markanter und wertiger.



**Elegant-Türelement Modell #1**  
Weißlack-Oberfläche  
ähnlich RAL 9016



**Elegant-Türelement Modell #22**  
Weißlack-Oberfläche  
ähnlich RAL 9016



**Elegant-Türelement Salon 10**  
Weißlack-Oberfläche  
ähnlich RAL 9016



**Elegant-Türelement Salon 30**  
Weißlack-Oberfläche  
ähnlich RAL 9016



## Die Elegant-Newcomer

Modernes Fertigungs-Know-how trifft Design

Herholz zeigt durch seine neue Türevielfalt im Weißlackprogramm, wie sich durch den Einsatz neuester Fertigungstechnologien und Topdesign am Puls angesagter Interieurtrends eine neue Benchmark in der hochwertigen Serienfertigung setzen lässt. Neue Designideen verfolgen und bis zur Perfektion weiter entwickeln ist bei Herholz gelebte Innovationsphilosophie, für die vor allem auch die neuen Weißlack-Türen Esprit 8, Break 1, Retro 70, Retro 73 oder auch die Carma-Modelle stehen.



**Elegant-Türelement Esprit 8**  
Weißlack-Oberfläche  
ähnlich RAL 9016





**Elegant-Türelement Break 1**  
 Weißlack-Oberfläche  
 ähnlich RAL 9016  
 Zusatzausstattung:  
 mit Bändern und Türdrückergarnitur  
 in anthrazit



**Elegant-Türelement Retro 70**  
 Weißlack-Oberfläche  
 ähnlich RAL 9016



**Elegant-Türelement Carma 05**  
 Weißlack-Oberfläche  
 ähnlich RAL 9016  
 mit Einsätzen gebürstet  
 (deckend lackiert)

# Vielfalt wird bei Herholz groß geschrieben

Oberflächen & weitere Modelle im Überblick

Blanco 02



Blanco 02  
Detail Profilkante



Blanco 03



Blanco 03  
Detail SR-Kante



Landhaus



Eleganz



Forum



Format



Signum



Parade



Glamour



Noblesse



Atrium 10



Atrium 20



Atrium 21



Atrium 30



Atrium 40



Atrium 41



Charme 01 (ohne V-Fuge)  
Charme 02 (mit V-Fuge)



Grandeur 01 (ohne V-Fuge)  
Grandeur 02 (mit V-Fuge)



Grazie 01 (ohne V-Fuge)  
Grazie 02 (mit V-Fuge)



Juwel 01 (ohne V-Fuge)  
Juwel 02 (mit V-Fuge)



Supreme 01 (ohne V-Fuge)  
Supreme 02 (mit V-Fuge)



Esprit 8



Esprit 11



Esprit 16



Esprit 24



Esprit 26



Esprit 32



Esprit 33



Esprit 34



Esprit 41



Esprit 42



Salon 10



Salon 30



#1



#3



#4



#22



#24



#55



Break 1



Retro 70



Retro 73



Optionale RAL-Oberflächen



Weitere Oberflächen laut RAL-Fächer  
(unter Vorbehalt der Oberflächenprüfung)

Fusion 1



Fusion 2



Vision  
Direktverglasung  
schlosseitig



Vision  
Direktverglasung  
mittig



Vetro  
Direktverglasung



Spectrum 10



Spectrum 20



Spectrum 30



Spectrum 31



Carma 01



Carma 02



Carma 05



Carma 06





## Illusion oder Wirklichkeit

Decora (CPL) - nach dem Vorbild der Natur

Der mehrschichtige Werkstoff CPL (Continuous Pressure Laminate) bietet ideale Möglichkeiten, um zeitgemäße Farb- und Echtholznachbildungen zu kreieren. In dem Türprogramm Decora hat Herholz eine eigene Kollektion spannender CPL-Dekore zusammengestellt, mit denen sich markante Spuren für ein rundum schönes und modernes Wohnambiente legen lassen. Herholz bietet bei Decora-Oberflächen die Wahl zwischen vielen trendorientierten Oberflächendesigns. Für eine optimale Farb- und Strukturharmonie werden die Dekore bei Türblatt und Zarge verwendet.



**Zeitlos-Türelement**  
Decora Vital Pinie hell



**Modern-Türelement Horizont**  
Decora Vital Pinie hell quer



**Modern-Türelement Spectrum 10**  
Decora Vital Pinie hell



**Modern-Türelement Spectrum 30**  
Decora Vital Pinie hell

# Vielfältige Kollektion

Weitere Modern-Modelle im Überblick

Zeitlos



Horizont



Spectrum 10



Spectrum 20



Spectrum 30



Spectrum 31



Fusion 1



Fusion 2



Vision  
Direktverglasung  
schlossseitig



Vision  
Direktverglasung  
mittig



Vetro  
Direktverglasung



Flowline



**Modern-Türelement Horizont**

Decora Vital Pinie Arktis quer

Zusatzausstattung: in flächenbündiger Ausführung  
mit verdeckten Bändern



# Decora (CPL) Oberflächen im Überblick

Widerstandsfähig und Pflegeleicht

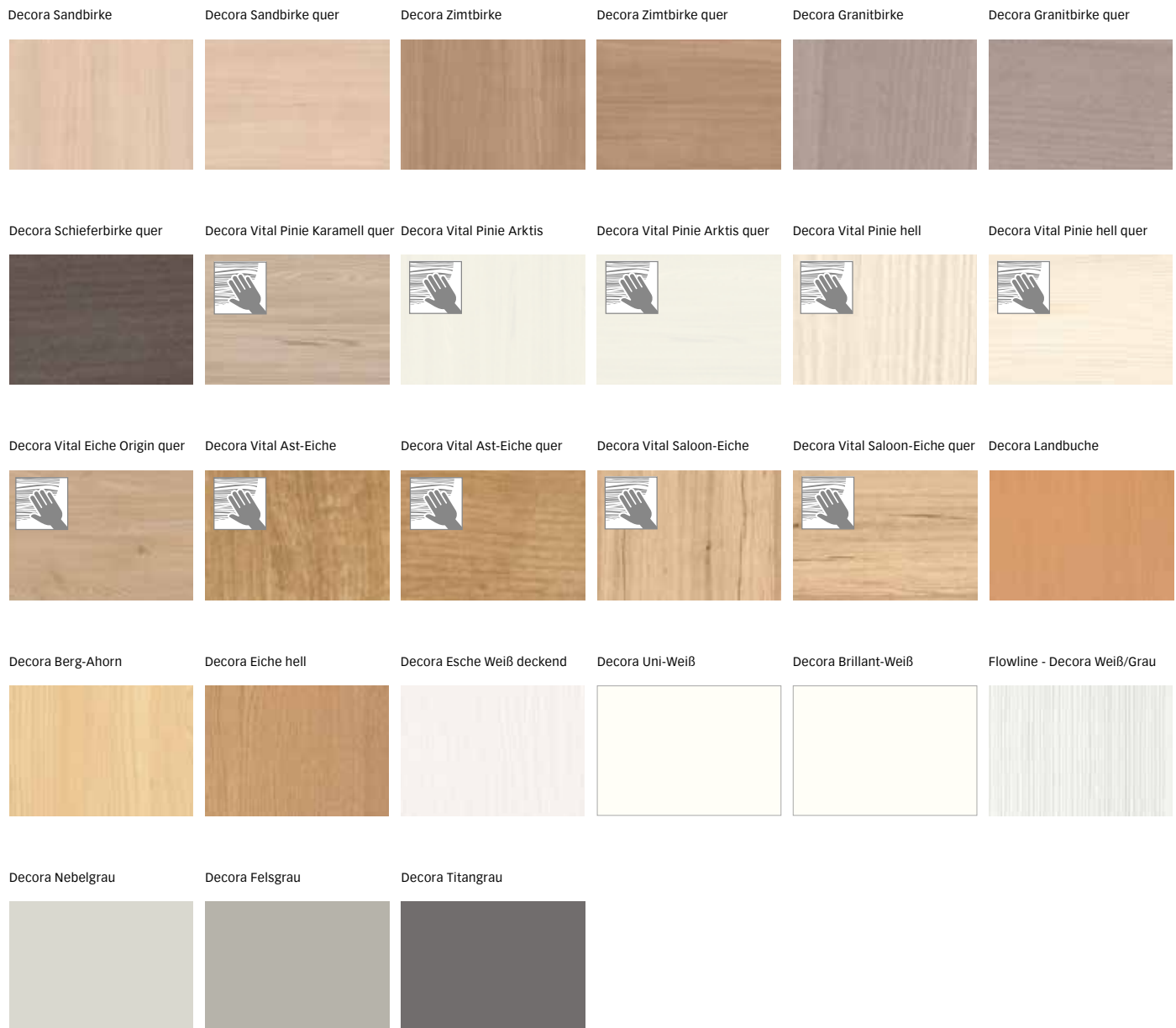

Die fühlbare Struktur verleiht der Oberfläche Lebendigkeit. Die Kombination aus täuschend echter Holz-Reproduktion, der Struktur und den hochwertigen Decora-Eigenschaften lassen Türen mit diesen Vital-Oberflächen zu einem echten haptischen Erlebnis werden. Fühlen Sie den Unterschied!

## Eigenschaften Decora

- |  |   |  |  |  |
|--|---|--|--|--|
| 1)  | 2)  | 3)  | 4)  | 1) Kratzfest   |
|  |   |  |  | 2) Abriebfest  |
|  |   |  |  | 3) Hitzebeständig bis 80°C   |
|  |   |  |  | 4) Lichtbeständig  |
|  |   |  |  | 5) Fleckenunempfindlich  |
|  |   |  |  | 6) Beständig gegen handelsübliche nicht scheuernde Reinigungsmittel, leichte Säuren und Laugen |
| 5)  | 6)  | 7)  | 8)  | 7) Antistatisch  |
|  |   |  |  | 8) Lösungsmittelbeständig  |



## Zurück zur Natur

Furnierte Türen mit exzellentem Finish

Holz begleitet den Menschen seit jeher. Kaum ein anderes Material bietet so vielfältige ästhetische und funktionelle Eigenschaften wie Holz. Dabei ist Holz immer behaglich, ausdrucksstark und sinnlich. Bei Furniertüren von Herholz zieht Holz in seiner schönsten Form in die eigenen vier Wände ein. Kein Furnier gleicht dabei dem anderen. Individuelle Maserungen, Farben und fühlbare Strukturen machen jede Herholz Tür mit Furnieroberfläche zu einem unverwechselbaren Stück Natur. Dem Gestaltungsspielraum sind keine Grenzen gesetzt.



**Zeitlos-Türelement**  
Sand-Eiche Roheffekt



**Modern-Türelement Horizont**  
Sand-Eiche Roheffekt quer



**Modern-Türelement Collage**  
Sand-Eiche Roheffekt



# Natur in Perfektion

Weitere Furnier-Modelle im Überblick

Zeitlos



Horizont



Collage



Vetro  
Direktverglasung



Vision  
Direktverglasung  
schlosseitig



Vision  
Direktverglasung  
mittig



Fusion 1



Fusion 2



**Zeitlos-Türelement**  
Trüffel-Eiche Roheffekt

# Die Furnier-Oberflächenvielfalt

## Echtholz-Furnier-Oberflächen \*)

\*) Wichtiger Hinweis:  
Nicht jedes abgebildete Türenmodell ist in jeder Oberfläche lieferbar.

### Standard-Oberflächen

### Sonder-Oberflächen

Streichfähig



Ast-Eiche Roheffekt



Amerikanische Eiche



Amerikanische Weißeiche



Macoré



Sapeli-Mahagoni gebeizt

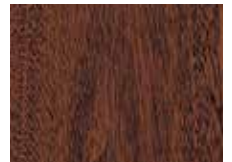

Limba farbig



Sand-Eiche Roheffekt



Eiche rustikal 003



Amerikanische Eiche gebeizt



Amerikanischer Kirschbaum natur



Schweizer Birnbaum



Mahagoni gebeizt



Eiche Natur Roheffekt



Europäischer Ahorn



Buche gebeizt



Birke



Erle



Kanadischer Ahorn



Trüffel-Eiche Roheffekt



Esche



Esche Braunkern



Kiefer astig



Oregon Pine



Eiche natur



Buche Braunkern-Roheffekt



Fichte



Kiefer



Rüster



Teak



Buche natur



Eiche hell



Lärche



Satin Walnut

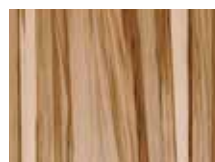

Makassar-BF



Wenge

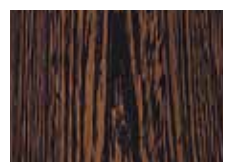

Tineo



Zebrano-BF



Esche Weiß Pore



Esche Weiß



Die fühlbare Struktur verleiht der Roheffekt-Echtholz-Oberfläche der Türen ein besonderes haptisches Erlebnis. Für den erlebbaren Roheffekt werden ausgesuchte Furniere mit einem speziell entwickelten UV-Lack behandelt. Es entsteht das Gefühl von unbehandeltem Holz jedoch mit der Widerstandsfähigkeit einer UV-Lackierung. Fühlen Sie den Unterschied!

Amerikanischer Nussbaum



Esche Schwarz gebeizt



# Sonderelemente

Türen mit der besonderen Note

Seitenteil(e), Oberblende, Oberlicht



Abgeschrägte Türelemente

Pendeltürelement





**Exklusiv-Türelement**  
Zarge mit 2 Seitenteilen und Oberlicht / Verglasung Floatglas klar  
Modern-Türblatt Vetro mit Direktverglasung Fanti B (Fläche mattiert, Motiv klar)  
Eiche natur

# Schiebetüren

Leise Gleiter in tollem Design - Überblick

1-flügelig vor der Wand laufend



abgebildete Drehgriffmuschel:  
S BAD 3659/157 (kein Standard)

1-flügelig in der Wand laufend



abgebildeter Muschelgriff:  
FSB 4252 (kein Standard)

Move



abgebildeter Muschelgriff:  
FSB 4251 (kein Standard)

2-flügelig vor der Wand laufend



abgebildeter Muschelgriff:  
FSB 4251 (kein Standard)

2-flügelig in der Wand laufend



abgebildeter  
Muschelgriff:  
FSB 4251  
(kein Standard)





**Exklusiv-Zeitlos-Türelement**  
als 2-flügeliges Schiebetürelement in der Wand laufend  
Decora Brillant-Weiß  
Zusatzausstattung:  
Muschelgriff FSB 4251

**Herholz®** 25



## Ganzglastüren

Türen mit transparentem Durchblick

Transparent, leicht und offen sind Begriffe, die man mit Glas in Verbindung bringt. Ein Produktbereich, der gerade in den letzten Jahren stetig an Bedeutung gewonnen hat. Ganzglastüren bieten eine optische und akustische Abgeschlossenheit ohne den Durchblick zu verstellen und sorgen außerdem für einen harmonischen Übergang von einem Raum in einen anderen. Sie gliedern Wohnungen ohne zu trennen und belichten bzw. erhellen Räume wie Flure, Dielen, Eingänge und Windfänge.

**Meridiani A**  
Fläche klar, Motiv mattiert  
mit Nano-Beschichtung  
Beschlag Schlosskasten Arcos Studio  
Bänder Arcos Office



**Moreni C**

Fläche mattiert, Motiv klar, Relief  
 Beschlag Schlosskasten Arcos Studio  
 Bänder Arcos Office



**Luti B**

Fläche mattiert, Motiv klar  
 Beschlag Schlosskasten Arcos Studio  
 Bänder Arcos Office



**Diamante D**

Fläche mattiert, Motiv klar  
 Applikation Swarovski  
 Beschlag Schlosskasten Arcos Studio  
 Bänder Arcos Office

# Unsere Bestseller im Überblick

Standard- und Design-Ganzglastüren

Abiati A



Arco A



Basile C



Bellini B



Bettino B



Bianci C



Bonito A



Campi B



Cappa D



Cucina B



Delicato A



Diamante D



Fanti A



Fontana D



Fusi A



Grano A



Landi A



Lentini A



Luiini D



Luti B



Magia 1



Magia 3



Magia 4 / Magia 22



Magia 24



Alle Motivgläser mit Mattierungen werden generell in Nanotechnik und soft touch Ausführung geliefert.

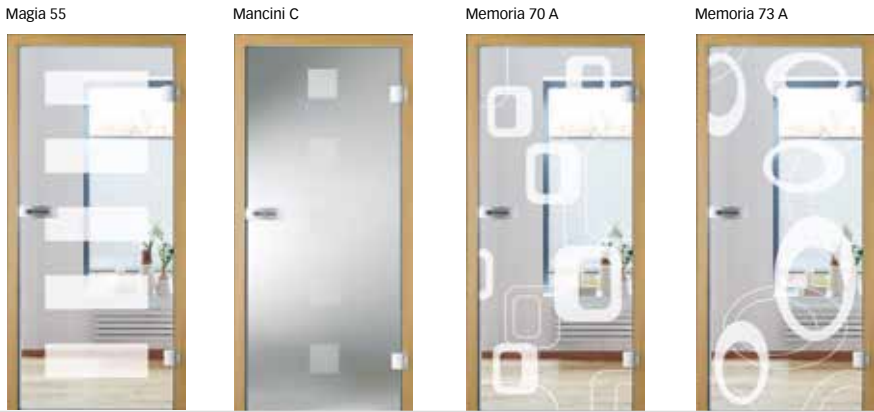
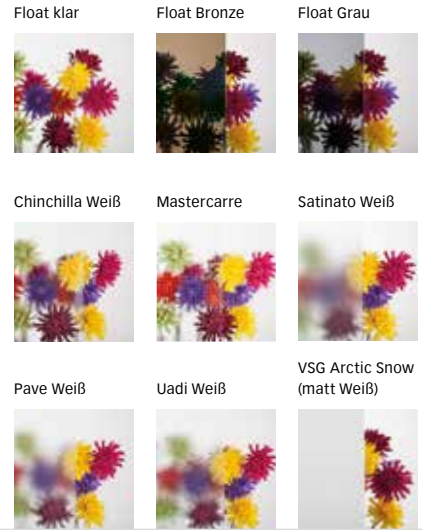

# Die Türdrücker

Für jede Tür den passenden Türgriff

**Porto**  
Edelstahl matt



weitere Oberflächen:  
- Aluminium  
- Anthrazit

**Lissabon**  
Edelstahl matt



**Valencia**  
Edelstahl matt



**Malaga**  
Edelstahl matt



**Palma**  
Edelstahl matt



**Madrid**  
Edelstahl matt



**Lamego**  
Edelstahl matt



**Granada**  
Chrom poliert / Nickel matt  
(mit Schraubrossette)



**Cordoba**  
Chrom poliert / Nickel matt  
(mit Schraubrossette)



**Zamora**  
Chrom poliert / Nickel matt  
(mit Schraubrossette)



**Bilbao**  
Chrom poliert / Nickel matt  
(mit Schraubrossette)



**Saragossa**  
Chrom poliert / Nickel matt  
(mit Schraubrossette)



**Barcelona**  
Chrom poliert / Nickel matt  
(mit Schraubrossette)



**Cadiz**  
Messing poliert



**Cadiz**  
Messing poliert,  
mit Langschild



**Arcos**  
Alu Optik



**Flat-Line\***  
Edelstahl



Alle Türdrücker wahlweise als BB-, WC-, GG-, PZ oder Wechselgarnitur lieferbar.  
\* Flat-Line ist modellabhängig montierbar



**Porto**  
Edelstahl matt

## Die Schutzbeschläge

**Protect-Line 1L**  
Edelstahl matt



weitere Oberfläche:  
Alu-Optik

**Protect-Line 1U**  
Edelstahl matt



weitere Oberfläche:  
Alu-Optik

**Protect-Line 2L**  
Edelstahl matt

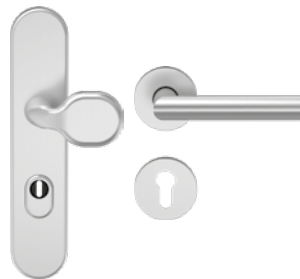

weitere Oberfläche:  
Anthrazit  
(Langschild-Seite Edelstahl /  
Rosettenseite: Anthrazit)

**Protect-Line 2U**  
Edelstahl matt

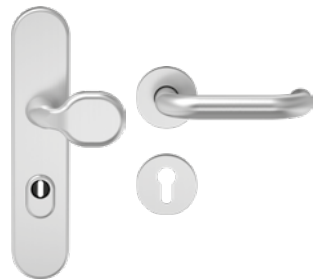

# Nehmen Sie Maß

## Die Maßvielfalt bei Türen

Mit seiner enormen Maßvielfalt bietet der Türen-Spezialist Herholz zeitgemäße und komfortable Lösungen für jede individuelle Neubau- bzw. Modernisierungsaufgabe. Die Herholz-Holzumfassungszargen sind durch ihr Konstruktionsprinzip und ihre Maßvielfalt flexibel und universell einsetzbar.

Dank der Vielfalt von Herholz mit seiner bis dato unerreichten Maßvielfalt lassen sich Türen unterschiedlichster Größe und Höhe problemlos in jedes Raumkonzept einfügen. Die Produkte werden in großen Serien aber auch in exklusiver Einzelanfertigung individuell nach den Wünschen der Bauherren/Renovierer und den Anforderungen des Objektes gefertigt. Selbst bei technischen Türen wie etwa einbruchhemmenden Elementen oder bei Schallschutztüren oder auch Brand-/ Rauchschutztüren ist die maßliche Variantenvielfalt und damit projektbezogene Realisierung gegeben.



Höhenmaße

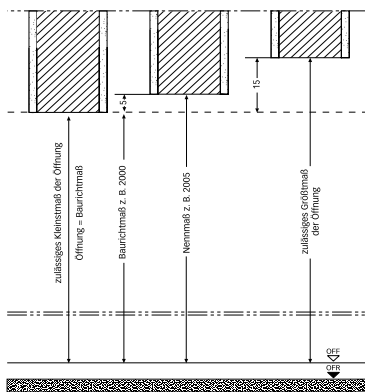

DIN rechts

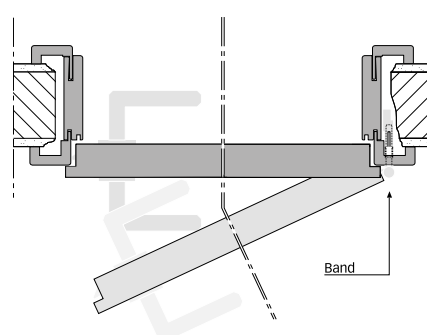

DIN links

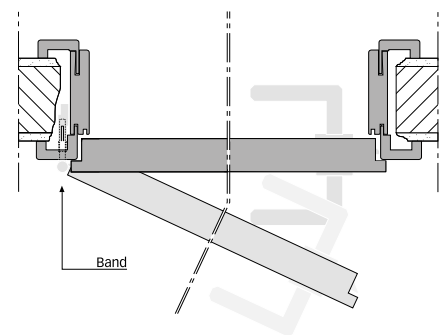

Breitenmaße

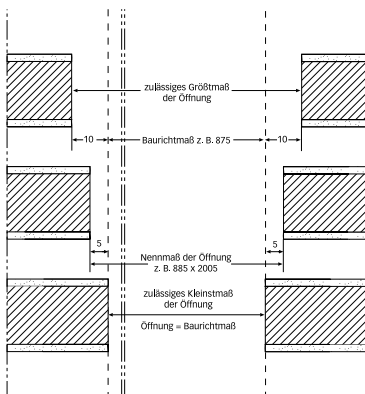

2-flg. Einzelanfertigungszarge

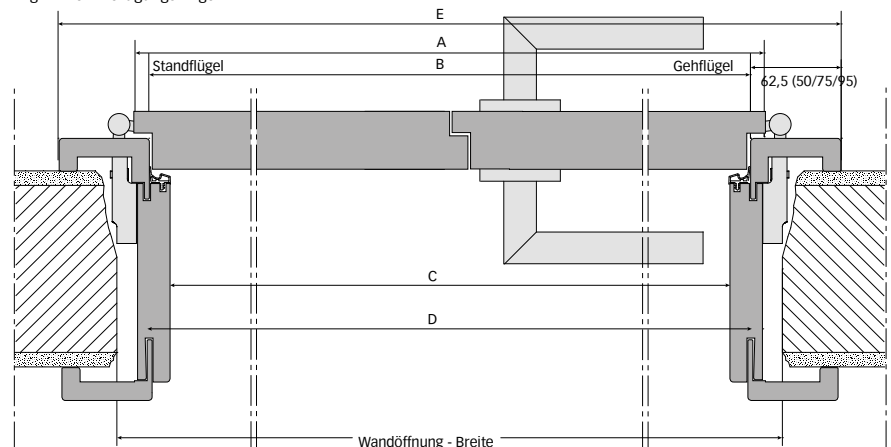



	Wandöffnung DIN 18 100 (Nennmaß)	Türblatt (Außenmaß)	Zargen- falzmaß	Lichtes Durchgangs- maß	Außenkante Futter <sup>2)</sup>	Außenkante Bekleidung bei 50 mm <sup>3)</sup>	Außenkante Bekleidung bei 62,5 mm <sup>3)</sup>	Außenkante Bekleidung bei 75 mm <sup>3)</sup>	Außenkante Bekleidung bei 95 mm <sup>3)</sup>
Maße in mm		A	B	C	D	E	E	E	E
Breite (1-flg.)	635	610	591	563	609	691	716	741	781
	760	735	716	688	734	816	841	866	906
	885	860	841	813	859	941	966	991	1031
	1010	985	966	938	984	1066	1091	1116	1156
	1135	1110	1091	1063	1109	1191	1216	1241	1281
Breite (2-flg.)	1250	1210	1191	1163	1209	1291	1316	1341	1381
	1500	1460	1441	1413	1459	1541	1566	1591	1631
	1750	1710	1691	1663	1709	1791	1816	1841	1881
	2000	1960	1941	1913	1959	2041	2066	2091	2131
Höhe	2005	1985	1980 <sup>1)</sup>	1966	1989	2030	2043	2055	2075
	2130	2110	2105 <sup>1)</sup>	2091	2114	2155	2168	2180	2200

1) Wegen der rechnerischen Bodenluft der Herholz-Fertigelemente von 4 mm ist es möglich, die Zargen für eine dauerelastische Abdichtung höher einzubauen (wichtig bei Fliesen- und Steinzeugböden). Die Bodenluft sollte auch dann 7 mm nicht überschreiten.

2) Die Bandtaschen tragen ca. 17 mm auf.

3) Zierbekleidung -4 mm in der Breite und -2 mm in der Höhe

Höhenschnitt gefälzt

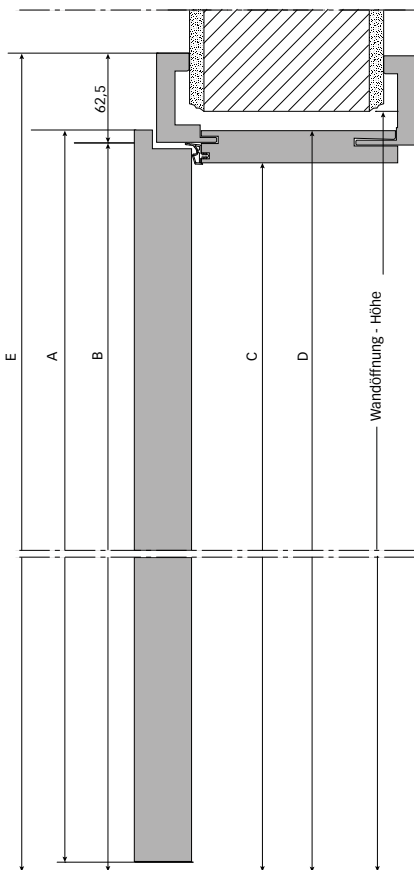

Querschnitt gefälzt

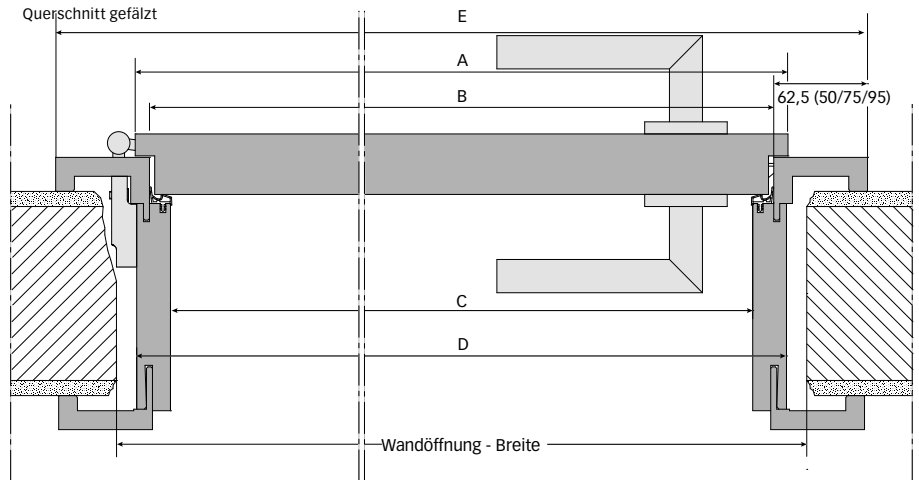

2-flg., S-Design

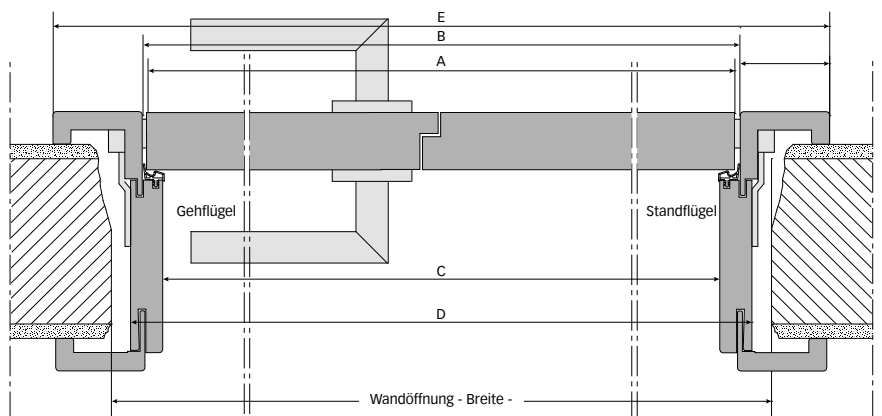

# DGNB Mitglied

## Fit für die Zukunft

Zertifizierungssysteme für nachhaltiges Bauen gibt es einige. Das DGNB System ist einzigartig. Es dient der objektiven Beschreibung und Bewertung der Nachhaltigkeit von Gebäuden und Stadtquartieren. Bewertet wird die Qualität im umfassenden Sinne, über den kompletten Gebäudelebenszyklus hinweg.

Die Grundsystematik zur Bewertung der Nachhaltigkeitsqualität von Gebäuden wurde gemeinsam von DGNB und dem Bundesministerium für Verkehr, Bau und Stadtentwicklung (BMVBS) entwickelt. Das DGNB Zertifizierungssystem ist international anwendbar. Aufgrund seiner Flexibilität kann es präzise auf unterschiedliche Gebäude- und Nutzungen und sogar länderspezifische Anforderungen angepasst werden.

Unterschiedliche Gebäude haben diversifizierende Eigenschaften. Auch die Anforderungen an die Gebäude sind dementsprechend verschieden. Darum steht das DGNB Zertifizierungssystem in verschiedenen Nutzungsprofilen bereit. Es gibt Zertifikate für Büro- und Verwaltungsgebäude, Handelsbauten, Industriebauten, Hotelbauten, Wohngebäude, gemischt genutzte Gebäude und Bildungsbauten. Nur so kann auf einer einheitlichen Basis geplant, gebaut, betrieben und zertifiziert werden.

Als einer der führenden Türenhersteller teilen wir die Ansichten der Deutschen Gesellschaft für Nachhaltiges Bauen und haben uns als Mitglied der Gesellschaft angeschlossen.

## Nachhaltigkeit

### PEFC-Zertifizierung

Nie war die Sensibilisierung der Verbraucher zu dem Thema „Umwelt- und Gesundheitsverträglichkeit“ größer als heute. Herholz hat sich dieses Thema mit dem Einsatz von wasserlöslichen Lacken, energiereduzierten Fertigungsanlagen und freiwilligen Untersuchungsberichten von unabhängigen Prüfinstituten bereits früh „auf die Fahne geschrieben“. Dem renommierten Fraunhofer Institut für Holzforschung, WKI Braunschweig, wurden u.a. Herholz-Elemente in furnierter Buche, Weißlack und die Decora-Oberflächen zur Begutachtung übergeben. Das mehr als positive Resultat der untersuchten Herholz-Produkte belegt, Herholz-Türelemente können bedenkenlos in allen Wohn- und Arbeitsbereichen eingesetzt werden. Nun sind wir einen weiteren wichtigen Schritt in diese Richtung gegangen: Als einer der ersten deutschen Türenhersteller kann Herholz für das gesamte Produktsortiment eine PEFC-Zertifizierung nachweisen. PEFC ist ein „Programm für die Anerkennung von Waldzertifizierungssystemen“, das über Ländergrenzen hinweg ein Ziel verfolgt: Die weltweite Verbesserung der Waldnutzung und Waldpflege. Zudem sind die von Herholz eingesetzten Packmaterialien für die Verwertung sichergestellt, da keine Verbundwerkstoffe eingesetzt werden.



**DGNB®**

Deutsche Gesellschaft für Nachhaltiges Bauen e.V.  
German Sustainable Building Council

**Mitglieds-Nr. 13179**  
**Mitglied seit 10.08.2012**

# Pflegehinweise

## Pflegehinweise für Holz- und Glastüren

### Pflegehinweise für Holztüren

#### Reinigung und Pflege Ihrer Türen:

- Seien Sie sparsam mit Wasser! Holz ist ein hygroskopisches Material, es reagiert auf Feuchtigkeit und Nässe. Deshalb immer nur leicht feucht reinigen und anschließend trocken wischen.
- Vorsicht bei zu scharfen Reinigern, Scheuerschwämmen und kratzigen Tüchern, diese zerstören die Oberfläche. Weiche fusselfreie Tücher eignen sich besonders für deren Reinigung. Wischen Sie damit am besten in Längsrichtung.

#### Regelmäßige Pflege:

Mit einem trockenem Tuch reinigen.

#### Zusätzliche Pflege:

Bei normaler Beanspruchung alle 3 Monate mit einem handwarmen feuchten Fensterleder o.ä. abledern und mit einem anderen fusselfreien Tuch trocken wischen.

#### Intensiv-Pflege:

Bei erhöhter Verschmutzung mit einem handwarmen feuchten Tuch unter geringer Zugabe von handelsüblichen Allzweckreinigern, Handspülmitteln oder Neutralseife reinigen. Anschließend mit einem feuchten Tuch abwischen und mit einem anderen fusselfreien Tuch trocken wischen.

### Pflegehinweise für Glastüren

In der Regel genügt es, die Glasoberflächen mit heißem Wasser zu reinigen. Bei hartnäckigen Verschmutzungen besteht darüber hinaus die Möglichkeit, wie folgt vorzugehen:

Die Glasscheibe mit einem handelsüblichen Glasreiniger besprühen, mit einem weichen, fusselfreien Tuch oder Schwamm reinigen, mit klarem Wasser abwischen und mit fusselfreiem Mikrofaser Tuch (keine Baumwolltücher) trocken putzen.

Sollte die Verschmutzung trotz mehrfacher Behandlung noch vorhanden sein, bleibt die abschließende Möglichkeit, mit Spiritus oder Industriealkohol die Reinigung zu vollziehen.

Hinweise zur fehlerhaften Reinigung von Glasoberflächen

1. Keine üblichen Haushaltsreiniger und scharfe Reinigungsmittel verwenden.
2. Nicht mit scheuerndem oder kratzendem Material reinigen.
3. Keine alten Tücher verwenden, Schmutzpartikel können Kratzer verursachen.
4. Zu viel Wasser bei der Reinigung von Verglasungen bei Holztüren führt zu einem Aufquellen der Tür.

# Das Weißlack-Prospekt

„Das Elegant-Programm – Lassen Sie sich verführen“

Weiß ist der Wohntrend Nummer eins. Der Design-Klassiker ‚Weiß‘ kennt sich in jeder Stilrichtung aus. Ob romantischer Landhausstil, puristische Bauhausoptik, klassische Eleganz oder schlichte Moderne - das Elegant-Programm von Herholz hält für anspruchsvolles Wohnen jeder Couleur garantiert den passenden Tür-Favoriten in weiß parat. Edelweiss stellt der neue Elegant-Katalog eine Fülle von Türpersönlichkeiten vor. Alle Modelle vereinen beides in sich – Zeitlosigkeit und Aktualität. Wie dies gelingt, zeigt Herholz bei Elegant vor allem mit einer reduzierten Formensprache. Darf es das flächenbündige Tür-Design sein oder die technische Weiß-Lack-Tür mit Sicherheitsbeschlag? In dem Katalog spielt Herholz seine Hersteller-Kompetenz in jeder Hinsicht aus. Einfach durchblättern, sich von der großzügigen Bildsprache inspirieren lassen und dann den Blick über die anschaulich präsentierten Türvarianten und Detailübersichten schweifen lassen – so kann die Reise ‚Verführung in weiß‘ schließlich bei der eigenen Traumtür erfolgreich enden.



# Das Decora-Prospekt

„Das Decora (CPL)-Programm – Einzigartige Oberflächen-und Modellvielfalt in CPL“

Illusion oder Wirklichkeit – dies muss kein Widerspruch sein. In dem neuen Decora-Katalog zeigt Herholz den perfekten Umgang mit dem mehrschichtigen Werkstoff CPL (Continuous Pressure Laminate). Als Gestaltungspartner für ein rundum schönes und modernes Wohnambiente bietet Decora die Wahl zwischen diversen spannenden Oberflächendesigns. Ob Wellness-Oase, Kinderzimmer, edle Wohnküche oder stilvolles Wohnzimmer - der Decora-Katalog ist eine Reise durch zahlreiche Wohnwelten und stellt darauf abgestimmt verschiedene Modell-Optionen vor. Die Vielfalt von Zusatzausstattungen, wie Glasrahmen, mit denen sich jede Decora-Tür aufwerten lässt, macht die Auswahl nicht leichter. Wie gut, dass Herholz das ganze Spectrum der Möglichkeiten in informativen Übersichtsseiten darstellt. Von der Erstinformation bis zur Detailplanung findet der Leser alles Wissenswerte über Decora, dem Tür-Allrounder mit erstaunlicher Vielfalt.



# Das Furnier-Prospekt

„Das Furnier-Programm – Furnierte Türen in Perfektion“

Holzliebhaber sind begeistert – mit Furniertüren von Herholz zieht die Behaglichkeit und Natürlichkeit von Holz in seiner schönsten Form zuhause ein. So vielfältig wie die Natur ist, so vielfältig ist auch die Herholz-Furniervielfalt. Die „Holz-Stars“ aus den Programmen ‚Modern‘, ‚Zeitlos‘ und ‚Klassik‘ werden in vielfältigen Ausführungen und Ausstattungen präsentiert. Stimmungsvolle Ambiente-Bilder dokumentieren die Stilwelten, mit denen die Furniertüren spielend leicht harmonieren. Viele technische Details und eine komplette Oberflächenübersicht machen den Katalog ebenso zu einem wertvollen Ratgeber. Wer auf der Suche nach einer hochwertigen Furnier-Tür für gehobenes Wohnen ist, findet in dem Furnierprospekt einen wertvollen Leitfaden.



# Das Glas-Prospekt

„Glas und Design – Das Ganzglastüren-Programm“

Akzente setzen, Durchblick schaffen, Eleganz transportieren – Glas ist das zeitgenössisch edle Material, das die Türgestaltung in neue Sphären hebt. In seinem Ganzglastürenprogramm zeigt Herholz zahllose individuelle Wege auf, wie die mit Glas gestaltete Tür optional alles sein kann: Raumverbindung, Stilelement, Mobiliar. Die Vielfalt ist grenzenlos: Sollen neue Blickwinkel durch transparentes Glas ermöglicht werden oder Glastüren durch spannende Motive und die Kombination von matt und transparent selbst zum Blickfang werden? Herholz überlässt jedem selbst die Wahl. Übersichtlich visualisiert, werden zahllose Möglichkeiten gezeigt, wie die Tür mit Glas zum Designelement wird. Soll die Ganzglasflügeltür aus Standard- oder Ornamentglas gestaltet sein? Die Auswahl an Motivgläsern bietet für jeden Geschmack die richtige Option. Rillenschliff oder edle Applikation mit Glassteinen? Reliefmotiv oder Nanobeschichtung? Stil kann man nicht kaufen, lässt sich aber mit der gezeigten Auswahl spielend leicht entwickeln.

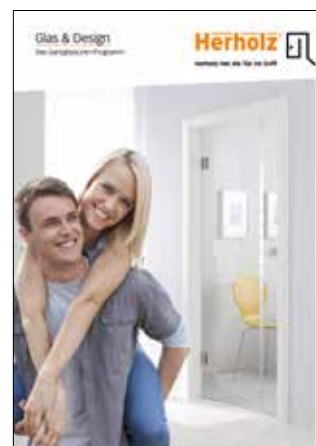

## Copyright

Abbildungen / © Copyright

Die abgebildeten Türen zeigen in vielen Fällen Sonderausstattungen, die mit Mehrkosten verbunden sind. Türdrücker sind dabei grundsätzlich nicht im Standard enthalten und müssen extra bestellt werden. Fragen Sie daher Ihren Fachhändler, welche Ausstattung das jeweilige Türelement hat und welche Zusatzausstattungen gegebenenfalls extra (Aufpreis) bestellt werden müssen. Der Inhalt des Prospektes ist ohne Rechtsverbindlichkeit. Technische Änderungen, Konstruktions- und Farbabweichungen sowie Druckfehler sind vorbehalten. Dieser Prospekt ist urheberrechtlich geschützt. Jede Verwendung, auch auszugsweise, ist ohne Zustimmung des Herausgebers unzulässig. Insbesondere gilt dies für Vervielfältigungen, Übersetzungen und die Einspeicherung in elektronische Systeme.

Hintergrund- / Aufmacherbilder:  
istockphoto bzw. thinkstockphotos

06/2020



**Abbildung Titelseite:**  
**Modern-Türelement Horizont**  
Decora Vital Pinie Karamell quer

**Abbildung Rückseite:**  
**Elegant-Türelement Retro 70**  
Weißlack-Oberfläche  
ähnlich RAL 9016

**Herholz Vertrieb GmbH & Co. KG**

Eichenallee 82-88

48683 Ahaus

t +49 2561-689-02

f +49 2561-689-305

mail@herholz.de

www.herholz.de

**Herholz®**

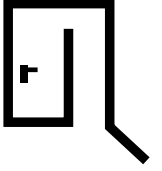

**Herholz hat die Tür im Griff**

