

GEDE UNERHÖÖRT

DIE TÜR ZU NEUEM WOHNKOMFORT



WOHLFÜHLEN BEGINNT MIT DER RICHTIGEN TÜR

„Auf hunderte, ja tausende Türen können wir im Leben treffen. Wir können sie ignorieren oder sie öffnen, um zu schauen, was dahinter liegt.“
Türen tragen zum Stil und dem Erscheinungsbild ihrer Wohnung bei. Ihre Wahl sollte stets wohlüberlegt sein.

Lassen sie sich von uns individuell beraten und finden sie mit uns ihre Wunschtür. „*Made in Germany*“
Ihre Tür wird speziell für Sie in unserer industriellen Manufaktur gefertigt.

Die GEDE unerhört-Serie.
Ein wirklich *luxuriöses Erlebnis*.

 **unerhört** LUXURIÖÖS



LUXURIÖÖS IN GLATT- TOP-TÜR AUSFÜHRUNG

Typisch *GEDE unerhört* – nur die besten Komponenten für Ihre Wunschtür. Der Fantasie sind keine Grenzen gesetzt. Die Basis dafür haben wir mit unserer TOP 400 geschaffen. Robust gebaut, geeignet für jede Einbausituation. Dabei achten wir auf höchste Qualität in jeder Phase der Produktion. Die gefrästen Nuten sind der individuelle Akzent, bei dem wir auf Einzigartigkeit bauen.

GEDE. Einfach unerhört.



LACKIERT IN TRENDFARBEN

Unendliche Möglichkeiten zu haben bedeutet, dass Ihre Wunschtür genauso aussehen wird, wie Sie es sich vorstellen. Ob klein oder groß, ob vollfarbig oder schwarz-weiß, Ihren Möglichkeiten sind keine Grenzen gesetzt. Darüber hinaus können Sie Ihre Tür in vielen Varianten und Dekoren individuell gestalten. So wird jede Tür ganz einfach zu Ihrer Wunschtür.

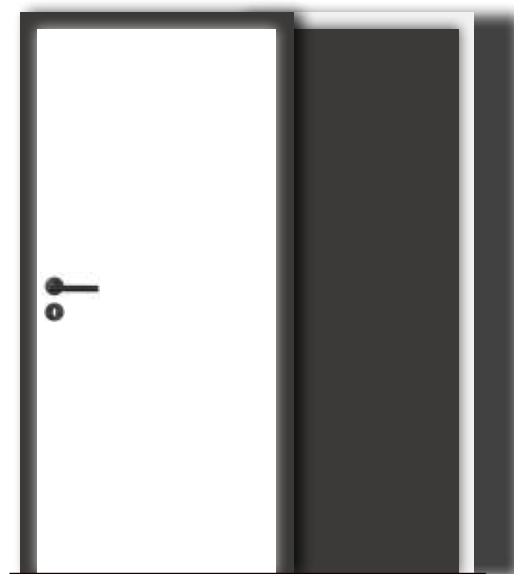

WÄHLERISCH

DIE LACKIERTE TÜR

Farbverliebt

Farben bereichern das Leben. Das funktioniert nicht nur in der freien Natur, sondern jeden Tag in den eigenen vier Wänden. Denn die lackierte Tür von GEDE gibt es in *unerhört* vielen Ausführungen. In verschiedenen Variationen lässt sie den Wohnbereich in frischem Glanz erstrahlen. Diese Vielfalt bringt Ihnen eine ganz persönliche Note in Wohn-, Ess-, oder Schlafzimmer – genau dorthin, wo Sie es sich wünschen.

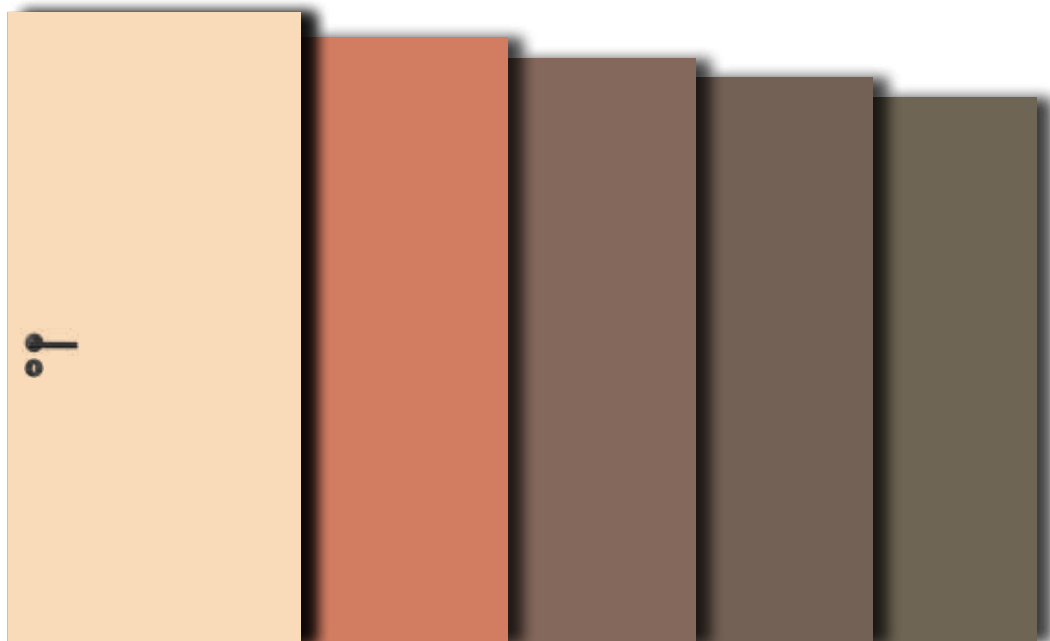



BUNTE VIELFALT

Wohl dem, der die Wahl hat. Bei den Lackierungen setzen wir auf höchste Qualität. Ausgesuchte Farben nach dem RAL- und NCS-Farbsystem bedeuten höchste Güteklasse.

GEDE lackiert Ihre Wunschfarbe. Somit sind Ihrer Fantasie keine Grenzen gesetzt. Türen verbinden Räume. Mit Ihrer ganz persönlichen Farbe werden sie zu mehr als einem verbindenden Element. *Einfach unerhört vielfältig.*

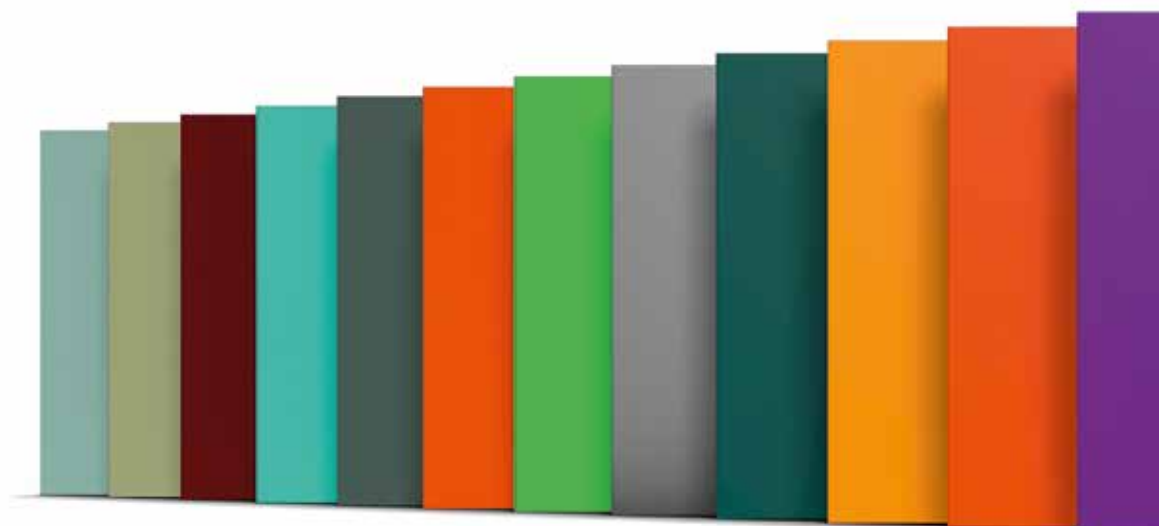
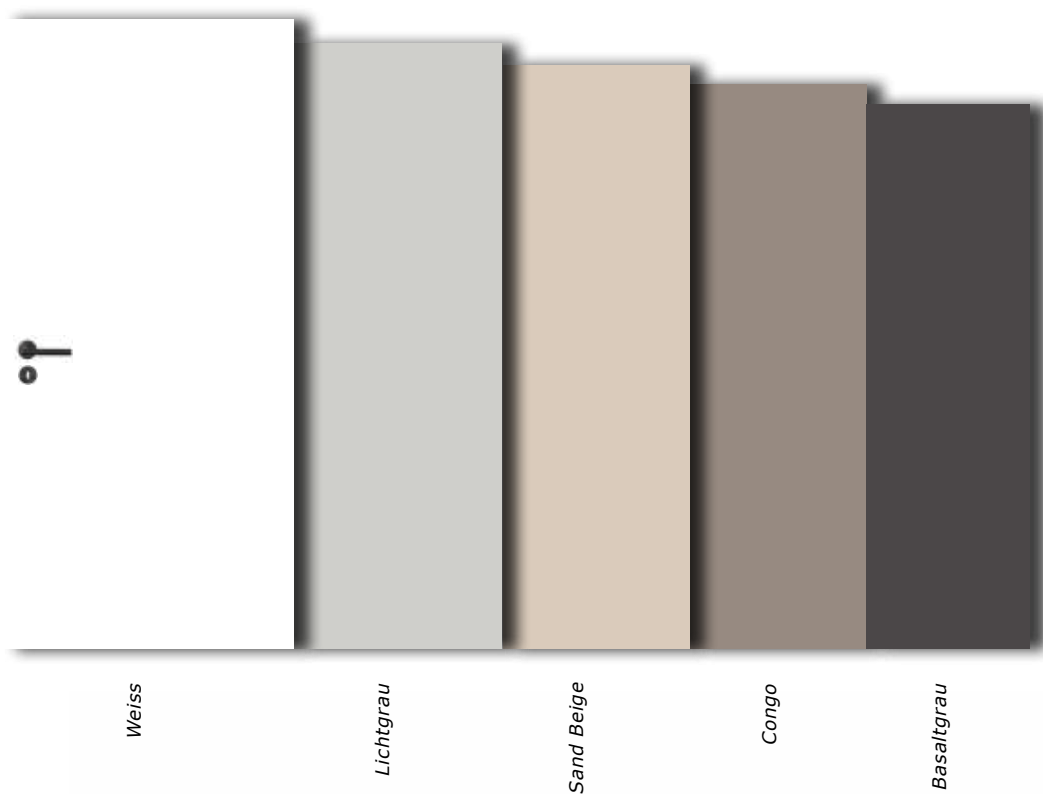



VIELFÄLTIG



TOP 400

Mit vier schlichten, horizontalen Linien passt dieses Modell so gut wie zu jeder Architektur. Die Gestaltung bleibt unaufdringlich und setzt trotzdem ihre ganz eigenen Akzente.

TOP 400 LICHTAUSSCHNITT- DESIGN FENG SHUI 3

Während die dünn gefrästen Linien erhalten bleiben, wird dieses Modell durch einen Lichtausschnitt akzentuiert. Holz verbindet sich so mit Glas zu zeitloser Eleganz.

TOP 400 VIELGLAS- DESIGN FENG SHUI 1

Wer das Licht liebt, wird sich hinter dieser Tür besonders wohlfühlen. Der etwas größer gestaltete Lichtausschnitt sorgt für die optimale Atmosphäre.

FARBE + GLAS

Die Formel für mehr



TOP 400
HOLZGLAS 15M
SATINATO

Dieses Modell bietet eine dezente Glaslösung. Ein schmaler Lichtstreifen fügt sich elegant in die horizontalen gefrästen Linien ein. So kommen Holz- und Glasliebhaber gleichermaßen auf ihre Kosten.



HOLZGLAS-
DESIGN FENG SHUI 1

Dass es die perfekte Mischung aus Glas und Holz gibt, beweist diese Tür. Der breite Lichtstreifen ergänzt den schmalen, vertikalen Holzrand in perfekter Manier. So gelingt die ideale Kombination für mehr Helligkeit.



GANZGLAS-
DESIGN FENG SHUI 1

Es ist das Gegenstück zum Basismodell. Elegantes Glas versprüht zeitloses Design. Beste Glasqualität bedeutet Glanz, wo immer diese Tür gebraucht wird.

ELEGANT

Horizontale und vertikale Linien geben Ihrer Tür die natürliche Eleganz, die von modernen Modellen gefordert wird. Dabei fräsen wir in allen möglichen Variationen, um vielfältige Auswahlmöglichkeiten zu haben.

Von zwei schmal zueinander laufenden bis hin zu sechs vertikalen Linien sind den Möglichkeiten nahezu keine Grenzen gesetzt.

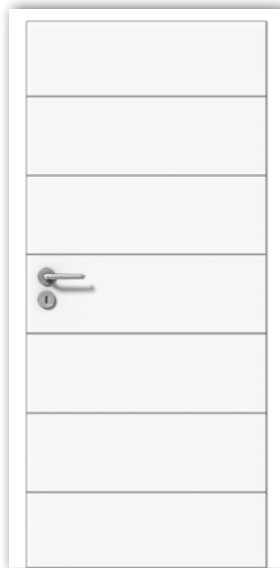

TOP 600

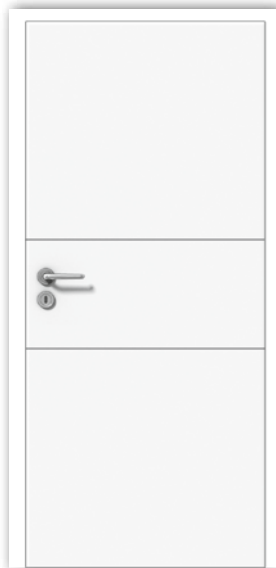

TOP 200



TOP 20

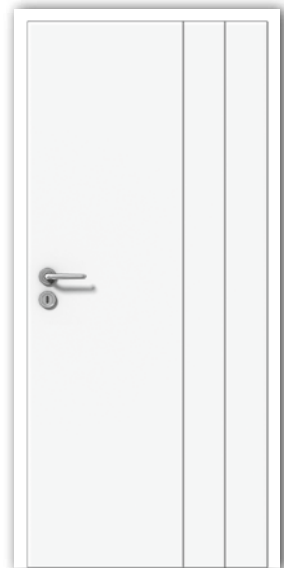

TOP 15B

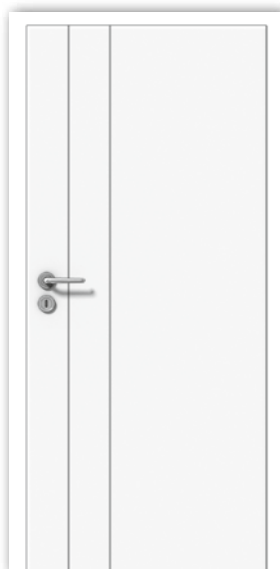

TOP 15D

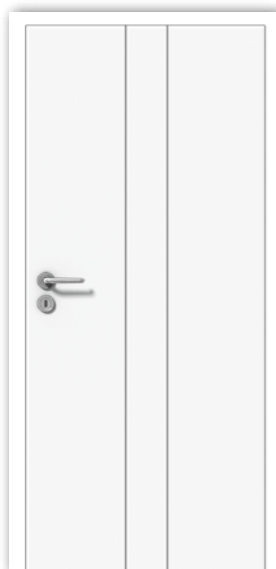

TOP 15M

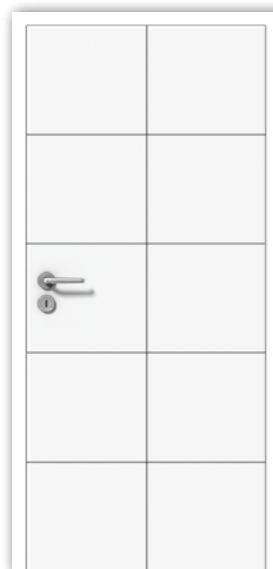

TOP 410

*TOP 600*

Die gefrästen Nuten der TOP Tür sind der individuelle Akzent bei dem wir auf Einzigartigkeit bauen. Diese kann in den unterschiedlichsten Farben hervorgehoben werden. Hierbei sind der Fantasie nahezu keine Grenzen gesetzt.

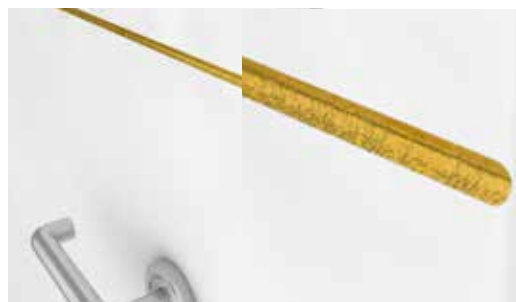

VITAL

Von Grund auf verschieden, aber dennoch aus einem Guss. So präsentieren sich GEDE Türen. Neben geraden und gekreuzten Linien bieten wir auch Modelle mit geschwungenen Linien an.

Diese Dynamik wird besonders bei TOP KONDOR oder TOP AKTIV sichtbar. Verbinden Sie Ihre Räume mit Vitalität – die Überraschung wird gelingen.

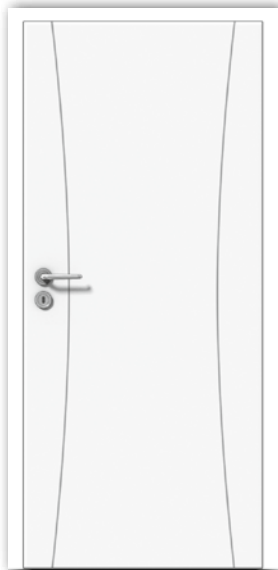

TOP KONDOR

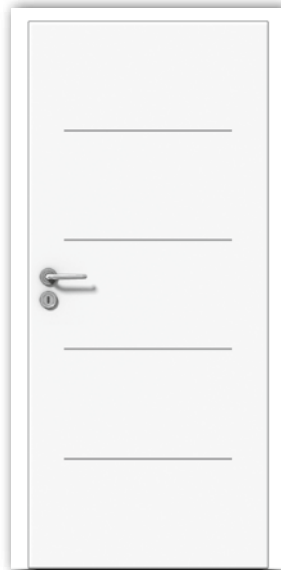

TOP 4 SHORT

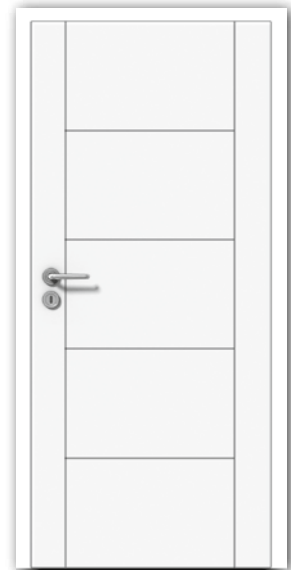

TOP 420

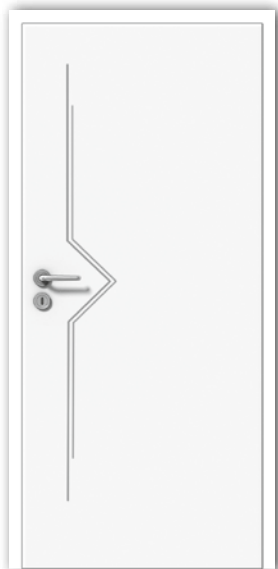

TOP AKTIV



TOP 5K



TOP VG



TOP KONDOR



TOP KONDOR HOLZGLAS DESIGN FENG SHUI 2

STIL

Klassik und Extravaganz miteinander zu verbinden – geht das überhaupt? Mit GEDE Türen beweisen wir genau das. Neben den Modellen wie TOP HD geben wir der Tradition mit TOP F1 einen frischen Anstrich.

So ist für jeden Geschmack das Richtige dabei. Neben den hier abgebildeten Standardfräsungen können wir jeden gewünschten Füllungstyp in die Top-Tür fräsen.



TOP HD 1
spritzlackiert



TOP HD 2
spritzlackiert



TOP HD 3
spritzlackiert



TOP F1 B
spritzlackiert



TOP F1 S
spritzlackiert



TOP F1 B



TOP F2 S

ANDERS EINTRETEN

Neben der klassischen Tür bieten wir für Ihre Räume noch weitere Möglichkeiten. Wie bei all unseren Produkten sorgen wir auch hier für höchste Qualität in der

Produktion und beim Einbau ihres Elementes. Wir beraten Sie jederzeit, welche Tür für Sie das Beste ist.



GEDE TÜREN ZWEIFLÜGELIG

GEDE Schiebetüren passen sich unauffällig auf oder in der Wand an und lassen sich leicht bedienen. Das hochwertige Schienensystem sichert lang anhaltende Funktionalität.

Sie erhalten zu jeder GEDE- Tür auch die passende Schiebetür. Durch die Vielfalt unserer Oberflächen lassen sich *unerhört* viele Variationen daraus bilden.



GEDE SCHIEBETÜREN

INDUSTRIELLE MANUFAKTUR

Seit 95 Jahren arbeitet GEDE daran, Lösungen für seine Kunden zu entwickeln, die auf deren Herausforderungen zugeschnitten sind. Als industrielle Manufaktur wird mit offener Denkweise und Dynamik daran gefeilt, individuell maßgeschneiderte Lösungen bieten zu können. Vieles wird auch heute noch in liebevoller Handarbeit angefertigt. Tradition verbindet sich mit der Expertise aus vielen Jahren Markterfahrung, in denen sich GEDE zum Türenspezialisten entwickelt hat.

Die zentrale Lage im Rhein-Main-Gebiet führt dazu, dass die Türen von unseren Mitarbeitern auf Abruf schnell kommissioniert werden können. Die modernen Produktionslinien auf dem 15.000 m² großen Betriebsgelände ermöglichen einen schnellen Zugriff auf Standard- wie auch Sonderelemente. Somit wird mit unseren Kunden, bestehend aus Architekten und Bauherren, gewährleistet, schnell und zeitnah Projekte zum Abschluss zu bringen.



GEDE setzt auf „*Made in Germany*“
Preis und Leistung sollen dabei in
einem optimalen Verhältnis stehen.

Marktgerecht, aktuell und innovativ –
unsere industrielle Manufaktur.

PREISLISTE

INHALTSVERZEICHNIS

OBERFLÄCHEN	20
TÜRELEMENTE	22
ZARGEN - BLOCK - BLENDRAHMEN	24
HOLZ GLAS - MODELLE	26
ZUSCHLÄGE	28
MODELLE TOP TÜREN	30
GARNITUREN	31
GLASVARIATIONEN	32
SCHIEBETÜREN	34
BRANDSCHUTZ	36
SCHALLSCHUTZ	37
EINBRUCHSCHUTZ	38
NEBENLEISTUNGEN	40
TECHNISCHE INFORMATIONEN	42

OBERFLÄCHEN

UNERHÖÖRT - VIELFÄLTIG



Halifax Eiche



Halifax Tabak



Halifax Eiche
Weiß



Halifax Eiche
Schwarz



Bardolino Eiche

UNERHÖÖRT - TRENDOBERFLÄCHEN

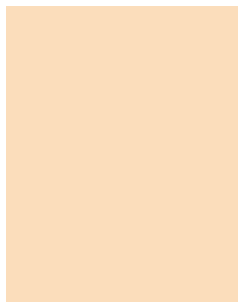

Finca
RAL 1015



Marokko
RAL 2012

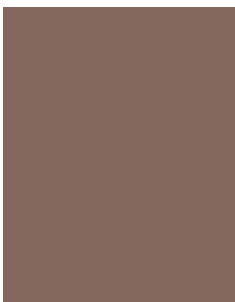

Mocca
RAL 8024

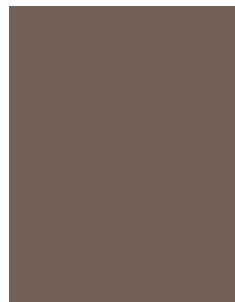

Beige Grau
RAL 7006

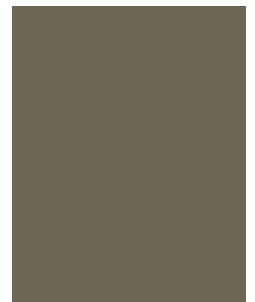

Manhattan
RAL 7002

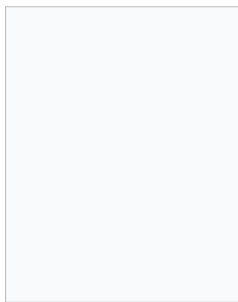

Weiß
RAL 9016

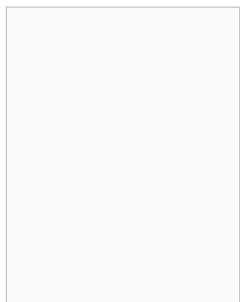

Weiß
RAL 9010

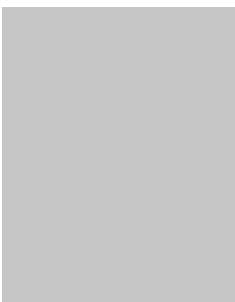

Lichtgrau
RAL 7035

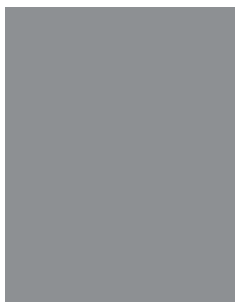

Verkehrsgrau
RAL 7042



Nach RAL - NCS Ton
lackiert

UNERHÖÖRT STABIL (HPL) AUF ANFRAGE



Magnolia

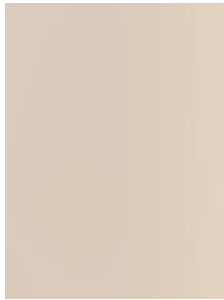

Sand Beige

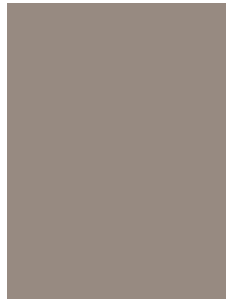

Congo

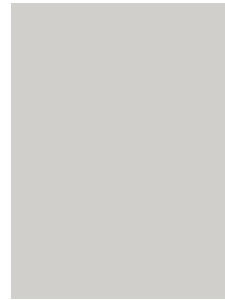

Lichtgrau



Basaltgrau



Eiche Milano



Pale Lancelot
Oak



Madison
Walnut



Opaki Walnut

UNERHÖÖRT ECHT (FURNIER) AUF ANFRAGE



Asteiche



Amerikanischer
Ahorn



Amerikanische
Weißeiche



Amerikanischer
Nussbaum



Amerikanischer
Kirschbaum

TÜRELEMENTE

Standardtüren, 610, 735, 860, 985 mm, Zargen 95, 105, 125, 132, 150 mm

Oberfläche - Höhe 1985 mm		Einlage	Kanten	FK	Türblatt	Zarge	Element
					DIN 1985 mm	DIN 1985 mm	DIN 1985 mm
UNERHÖÖRT WEISS + TREND							
L	Weiß	Rö	g.K.	F	100,-	129,-	229,-
L	Weiß DEZENT	Rö	DS 2	F	128,-	129,-	257,-
T	Farbig lackiert nach Trendfarben	Rö	DS 2	L	428,-	341,-	769,-
T	Zuschlag auf Elementpreis für Tür stumpf einschlagend, Zarge vormontiert, Magnetschloss und Schließblech, 3-D-Tectusband verdeckt liegend, spritzlackiert						865,-

UNERHÖÖRT VIELFÄLTIG

T	Halifax Eiche	Rö	g.K.	F	127,-	129,-	256,-
T	Halifax Eiche Dezent	Rö	DS 2	F	155,-	129,-	284,-
T	Halifax Eiche Tabak	Rö	g.K.	F	127,-	129,-	256,-
T	Halifax Eiche Tabak DEZENT	Rö	DS 2	F	155,-	129,-	284,-
T	Halifax Eiche Weiß	Rö	g.K.	F	127,-	129,-	256,-
T	Halifax Eiche Weiß DEZENT	Rö	DS 2	F	155,-	129,-	284,-
T	Halifax Eiche Schwarz	Rö	g.K.	F	127,-	129,-	256,-
T	Halifax Eiche Schwarz DEZENT	Rö	DS 2	F	155,-	129,-	284,-
T	Eiche Bardolino Braun	Rö	g.K.	F	127,-	129,-	256,-
T	Eiche Bardolino Braun DEZENT	Rö	DS 2	F	155,-	129,-	284,-
*	Auslaufend Esche Molina Grau, Authentic Oak	Rö	g.K.	F	127,-	129,-	256,-
*	Auslaufend Esche Molina Grau, Authentic Oak	Rö	DS 2	F	155,-	129,-	284,-

UNERHÖÖRT TOP

T	TOP 400	Rö	g.K.	F	209,-	129,-	338,-
L	TOP DEZENT 400 Vorzugsmodell	Rö	DS 2	F	219,-	129,-	348,-
T	TOP DEZENT / g.K. / 600/200/20/15/410	Rö		F	275,-	129,-	404,-
T	TOP DEZENT / g.K. / KONDOR/420/4SHORT/ AKTIV 5K/VG	Rö		F	310,-	129,-	419,-
T	TOP DEZENT / g.K. / F1 HD/F2 HD /TOP HD 1,2,3 spritzlackiert	Rö		L	650,-	129,-	779,-
T	TOP DEZENT / g.K. / F1B/ F2B (breit) spritzlackiert	Rö		L	650,-	129,-	779,-
T	TOP DEZENT / g.K. / W1/Q1 spritzlackiert	Rö		L	650,-	129,-	779,-
T	TOP DEZENT / g.K. / F1S/ F2S (schmal) spritzlackiert	Rö		L	765,-	129,-	894,-
T	TOP DEZENT / g.K. / GOLF spritzlackiert	Rö		L	985,-	129,-	1114,-

GEDE- Norm- Türen nach DIN 68706-1, Maße nach DIN 18101. Türdicke 39/40 mm

Rahmen unten doppelt ausgelegt (50 mm kürzbar)

Erläuterung zu „UNERHÖÖRT VIELFÄLTIG“: Holz-Reproduktion / Weiß ähnlich RAL 9016

Türkanten wie unten angegeben gerade = **g.K.**- / **DS 2**= schlagfeste 2 mm ABS-Kante, abgerundet

FK = Falzkanten 3-seitig; **E** = Echtholzkanten/ **F** = foliert/ **L** = spritzlackiert

Einhängfertig mit BB- Schloss und 2 Stück Bändern V 0020, vernickelt, eingebaut. Fertige Oberfläche

Einlagen: **Rö** = Einlage Röhrenspan

Zarge Verstellbereich ca. -6/+18mm, Verpackt mit Wellpappe.

L = 48 Stunden ab Folgetag / **T** = ca. 10 Tage Lieferzeit / * = auf Anfrage.

Standardtüren, 610, 735, 860, 985 mm, Zargen 95, 105, 125, 132, 150 mm

	Oberfläche - Höhe 1985 mm
UNERHÖÖRT STABIL (HPL) AUF ANFRAGE	
*	Magnolia 11509SD
*	Sand Beige 16003SD
*	Congo 16002SD
*	Lichtgrau 12188SD
*	Basaltgrau 12018SD
*	Eiche Milano 20095NW
*	Pale Lancelot Oak 20027RU
*	Madison Walnut 30011NW
*	Opaki Walnut 30135NW

UNERHÖÖRT ECHT (Furniert) AUF ANFRAGE AB 10 ELEMENTEN	
*	Asteiche
*	Amerikanischer Ahorn
*	Amerikanische Weißeiche
*	Amerikanischer Nussbaum
*	Amerikanischer Kirschbaum

ZARGE-STUMPF
ca. -0/+18 mm

Futterbrett: Schlagfeste ABS-Starkkante,
2mm Radius, Bekleidung: 60mm, 2 mm

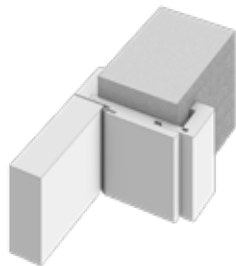

ZARGE-GEFÄLZT
ca. -6/+18 mm

Futterbrett: Schlagfeste ABS-Starkkante,
2mm Radius, Bekleidung: 60mm, 2 mm

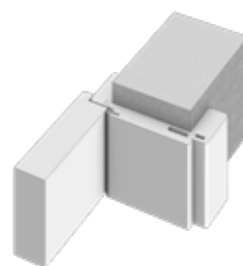

**TÜR MIT FALZ-
RUNDE KANTE**

Schlagfeste ABS-
Starkkante mit
dezentler Rundung

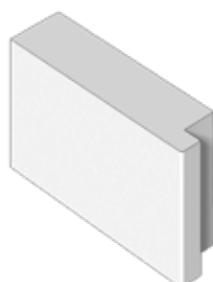

**TÜR MIT FALZ-
GERADE KANTE**

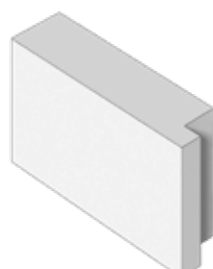

**TÜR STUMPF-
RUNDE KANTE**

Schlagfeste ABS-
Starkkante mit
dezentler Rundung

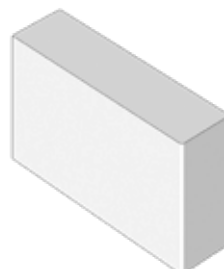

**TÜR STUMPF -
GERADE KANTE**

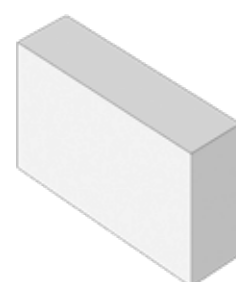

ZARGEN

	Oberfläche - Höhe 1985 mm DEZENT -6 + 18 mm	Wandstärke in mm											
		95	105	125	132	150	165	185	210	240	275	295	335
		89-113	99-123	119-143	126-150	144-168	159-183	179-203	204-228	234-258	269-293	289-313	329-353
L	Weiß	129,-				154,-				169,-			
T	Farbig lackiert nach Trendfarben	341,-				366,-				381,-			
T	Eiche Halifax, Tabak	129,-				154,-				169,-			
T	Eiche Weiß, Schwarz	129,-				154,-				169,-			
T	Eiche Bardolino	129,-				154,-				169,-			
*	Auslaufend Esche Molina, Authentic Oak	129,-				154,-				169,-			
*	UNERHÖRT STABIL Kollektion	Auf Anfrage											
*	Echtholz Furniert	Auf Anfrage											

ZUSCHLÄGE ZARGEN

Zargenhöhe 2110 mm	29,-
Sonderbreite Zarge 300 bis 1235 mm	40,-
Sonderhöhe Zarge 1650 bis 2110 mm	75,-
Sonderhöhe Zarge 2111 bis 2560 mm	145,-
Zwischenmaß außerhalb der Standard Futtertiefe	45,-
Durchgangsfutter Zuschlag	60,-
Zargentiefe 340 - 500 mm	130,-
Zargentiefe 505 - 650 mm	260,-
Geschoßhohe Zargen mit Kämpfer 2210 - 2560 mm bis Breite 1960 mm	180 %
Geschoßhohe Zargen mit Kämpfer 2210 - 2560 mm von Breite 1961mm - 2500 mm	215 %
Geschoßhohe Zargen mit Blende 2210 - 2560 mm bis Breite 1960 mm	200 %
Geschoßhohe Zargen mit Blende 2210 - 2560 mm bis Breite 1961-2500 mm	250 %
2 Flügelige Zargen, 1210 mm, 1290mm, 1390mm, 1460 mm, 1590mm	150 %
2-Flügelige Zargen, 1710mm, 1790mm, 1890mm, oder Sondermaße bis 1960 mm	150 %

GEDE-Norm-Holzargen, passend zu gefälzten Normtüren DIN 68706-1, Maße nach DIN 18101

Futterbett mit ABS-Starkkante mit 2 mm Radius, Bekleidung (60 mm) mit Rundkanten. Auf Gehrung gefertigt.

Verstellbar -6/ +18 mm) = ca 24 mm

Zarge und Bekleidung aus 22 mm starken Holzwerkstoffplatten, 2 Bänder V 3400WF, montiert in Stahl-Bandtaschen V 3614 Mit Dichtungsprofil. Schließblech montiert. Fertige Oberfläche. Verpackt mit Kartons

L = 48 Stunden ab Folgetag / T = ca. 10 Tage Lieferzeit / * = auf Anfrage

BLOCK-BLENDRAHMEN

BLOCK-BLENDRAHMEN	
Block-Blendrahmen für Höhe bis 1985 mm, Ausführung in GEDE weiss <i>spritzlackiert</i>	475,-
Block-Blendrahmen für Höhe bis 2110 mm, Ausführung in GEDE weiss <i>spritzlackiert</i>	499,-
Block-Blendrahmen für Höhe bis 2235 mm, Ausführung in GEDE weiss <i>spritzlackiert</i>	530,-
Block-Blendrahmen für Höhe bis 2800mm, Ausführung in GEDE weiss <i>spritzlackiert</i>	855,-
Blockzargenelement, 60 mm, stumpf einschlagend, Schattennut, wandbündig, <i>Zuschlag auf Grundelement</i>	1219,-
Blockzargenelement, 38mm, stumpf einschlagend, Schattennut, wandbündig, <i>Zuschlag auf Grundelement</i>	1740,-
Eingeputzte Ausführungen auf Anfrage	*
ZUSCHLÄGE BLOCK-/BLENDRAHMEN	
Seitenteil einseitig <i>bis zu einer Breite von 1960 mm</i>	475,-
Seitenteil beidseitig <i>bis zu einer Breite von 2800 mm</i>	950,-
Block-Blendrahmen 2 flg. bis 2500mm Breite	180,-
Lackiert nach Trendfarben	212,-
Zulage Kämpferprofil/lfm incl. Glashalteleisten für Oberlicht	110,-
Passleisten 30 x 10 mm, farbig angepasst, lfm	38,-

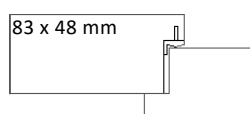

Blockrahmen

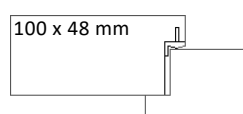
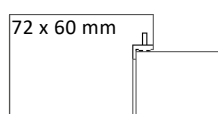

Blendrahmen

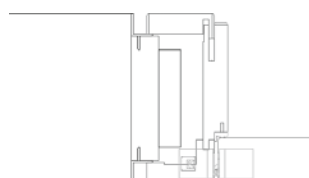
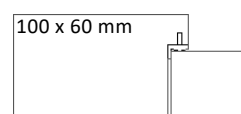

Blockzarge 60 mm

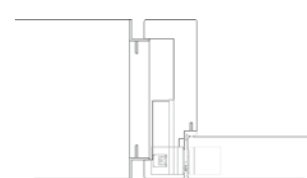

Blockzarge 38mm

WINDFANG - ZARGEN - WEISS

Höhe bis 2110 mm - Wandstärke bis 335 mm - andere Oberflächen auf Anfrage

Ein feststehendes Seitenteil mit Glasleisten bis Breite 1960 mm	1260,-
Zwei feststehende Seitenteile mit Glasleisten bis Breite 2500 mm	1880,-
Ein feststehendes Seitenteil bis Breite 1960 mm, Oberlicht, Glasleisten, bis Höhe 2560 mm	1765,-
Zwei feststehende Seitenteile bis Breite 2500 mm, Oberlicht, Glasleisten, bis Höhe 2560 mm	2620,-



Feststehende Seitenteile

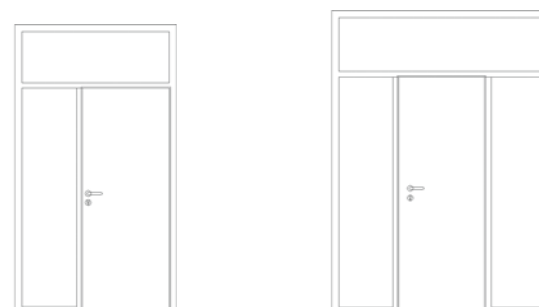

Feststehende Seitenteile mit Oberlicht

HOLZ GLAS

Türen nach DIN, 610, 735, 860, 985 mm - 3tlg. Bänder

	Oberfläche - Höhe 1985 mm	Kanten	FK	
HOLZ-GLASTÜREN - VIELGLAS (ESG 8 mm)				
T	Weiß	g.K.	F	710,-
T	Weiß DEZENT	DS 2	F	710,-
T	Farbig lackiert nach Trendfarben	g.K.	L	995,-
T	Farbig lackiert nach Trendfarben	DS 2	L	995,-
*	Weitere Holzarten und Ausführungen auf Anfrage	*	*	Auf Anfrage

UNERHÖRT VIELFÄLTIG *Auf Anfrage*

T	Halifax Eiche
T	Halifax Eiche Dezent
T	Halifax Eiche Tabak
T	Halifax Eiche Tabak DEZENT
T	Halifax Eiche Weiß
T	Halifax Eiche Weiß DEZENT
T	Halifax Eiche Schwarz
T	Halifax Eiche Schwarz DEZENT

UNERHÖRT STABIL (HPL) *Auf Anfrage*

T	Magnolia 11509SD
T	Sand Beige 16003SD
T	Congo 16002SD
T	Lichtgrau 12188SD
T	Basaltgrau 12018SD
T	Eiche Milano 20095NW
T	Pale Lancelot Oak 20027RU
T	Madison Walnut 30011NW

ZUSCHLÄGE HOLZ-GLAS

Design „Kondor“		200,-
Design TOP 400 (<i>andere Designs auf Anfrage</i>)		91,-
Sonderbreite Tür von 620 bis 980 mm	Lieferzeit ca. 3-4 Wochen	90,-
Sonderbreite Tür von 990 bis 1235 mm inkl. 3 St. 3-teilige Bänder	Lieferzeit ca. 3-4 Wochen	163,-
Sonderhöhe Tür von 1650 bis 2110 mm	Lieferzeit ca. 3-4 Wochen	160,-
Sonderhöhe Tür von 2111 bis 2235 mm inkl. 3 St. 3-teilige Bänder	Lieferzeit ca. 3-4 Wochen	186,-
Stumpfe Tür für Schiebetürausführung ohne Zuschlag wie DEZENT		*
Tür stumpf einschlagend, Zarge vormontiert, Magnetschloss und Schließblech, 3-D-Band verdeckt liegend <i>spritzlackiert</i>		865,-

MODELLE GLAS

Preisbeispiel Tür Weiß Gerade Kante 1985mm x 860mm ohne Beschläge (Nur Drückerlochbohrung zzgl. 10,-)

209,-

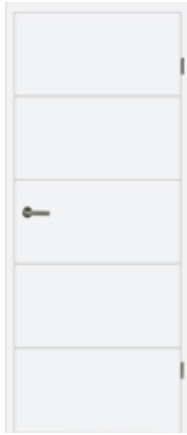

TOP 400

649,-

LA - TOP 400
Feng Shui 3

1136,-

Vielglas - TOP 400
Feng Shui 1

771,-

LA S - TOP 400
Feng Shui 1

662,-

LA SXL
Feng Shui 1

1386,-

Holz Glas Kondor
Feng Shui 1

822,-

Holz Glas 15 D
Satinato

913,-

Holz Glas 15 M
TOP 400 Satinato

825,-

Holz Glas 15 B
Satinato

1186,-

Holz Glas
Feng Shui 1

AUF ANFRAGE

Sprossenrahmen
Nr. 1 ohne Glas

AUF ANFRAGE

Sprossenrahmen
Nr. 2 Karat ohne Glas

AUF ANFRAGE

Vielglas - Klarglas
Sprossenrahmen 103

476,-

Ganzglas
Feng Shui 1

747,-

Ganzglas
Kondor

ZUSCHLÄGE

ZUSCHLÄGE TÜREN-ZARGEN	
Türhöhe 2110 mm	29,-
Zargenhöhe 2110 mm	29,-
Sonderbreite Tür von 300 bis 1235 mm	40,-
Sonderhöhe Tür von 1650 bis 2110 mm	75,-
Sonderhöhe Tür von 2111 bis 2235 mm (Empfehlung 3 St. 3-teilige Bänder)	128,-
Sonderhöhe Tür von 2236 bis 2750 mm (Empfehlung 3 St. 3-teilige Bänder) (ohne Gewährleistung auf Verzug)	244,-
Sonderbreite Zarge 300 bis 1235 mm	40,-
Sonderhöhe Zarge 1650 bis 2110 mm	75,-
Sonderhöhe Zarge 2111 bis 2560 mm	145,-
Durchgangsfutter Zuschlag	60,-
Zwischenmaß außerhalb der Standard Futtertiefe	45,-
Zargentiefe 165, 185, 210 mm	25,-
Zargentiefe 240, 275, 295, 335 mm	40,-
Zargentiefe 340 - 500 mm	130,-
Zargentiefe 505 - 650 mm	260,-
Lichtausschnitt	45,-
Lichtausschnitt Sonderformen gerade mit Standardglasleiten nach Angabe inkl. Vollspan, 3-tlg. Bänder	183,-
Lichtausschnitt für TOP, F1, F2, HS2, HD3 mit flächenbündigen Glasleisten pro Ausschnitt	*
Vollspan	39,-
Klimaklasse 3 bis 211/98,5 (+ Zuschlag Vollspan und 2x3-teilige Bänder 69,-)	155,-
Schall 1, 32 dB, 2-fach, Schall-Ex, 2 St. 3-tlg. Bänder V4426 WF	169,-
Schall 2, 37 dB, 3-fach, Schall-Ex, 2 St. 3-tlg. Bänder V4426 WF	219,-
Schall 3, 42 dB, Schalldämmeinlage, Schall-Ex, 3 St. 3-tlg. Bänder V4426	479,-
Schall 3 FD, 44dB, Dämmeinlage, Türfalzdichtung, Schall-Ex, 3 St. 3-tlg. Bänder V4426	595,-
Stumpfe Tür für Schiebetürausführung ohne Zuschlag wie DEZENT oder Starkkante	*
Tür stumpf einschlagend, Zarge vormontiert, Magnetschloss und Schließblech, 3-D-Band verdeckt liegend	865,-
Spritzlackierung (nur Türblatt)	300,-
Spritzlackierung (nur Zarge)	212,-
Fräsung lackiert	125,-
Active Stop	295,-
UNERHÖÖRT stumpf einschlagend mit Active Stop	1160,-
UNERHÖÖRT 3-D Tectusband für gefälzte Wohnraamtüren	295,-

GLÄSER LA <i>groß Norm</i> inkl. Verglasung	LA 1985	LA 2110	LA S LA SXL
Gußglas, Klarglas oder Klarglas ESG	170,-	170,-	151,-
Mastercarré ESG, Satinato ESG, Chinchilla Weiß ESG, Ornament 504 ESG	252,-	252,-	258,-
Eiscross ESG (Uadi weiß), Pave Weiß ESG	806,-	806,-	-
Verbundsicherheitsglas Klarglas	235,-	235,-	206,-
Verbundsicherheitsglas Mattglas	270,-	270,-	236,-
Design ESG Gruppe 1, (GRÜN)	395,-	429,-	382,-
Design ESG Gruppe 2, (ROT)	805,-	923,-	704,-
Design ESG Rauch	1143,-	1258,-	1258,-

ZUSCHLÄGE FÜR HOLZ - VIELGLAS GANZ - GLASTÜREN	Holz Glas ESG 8mm	Holz Glas 15 D 15 M 15 B ESG 8mm	Vielglas ESG 4mm	Ganz- glas * ESG
Klarglas	inkl.	inkl.	inkl.	299,-
Satinato	282,-	112,-	106,-	425,-
Mastercarré, Chinchilla Weiß	235,-	135,-	117,-	611,-
Struktur 200	223,-	112,-	106,-	659,-
„Kondor“ Tür satiniert, Bogen 6mm klar/Tür klar, Bogen 6mm satiniert	-	-	-	747,-
Design Gruppe 1, (GRÜN)	476,-	317,-	335,-	476,-
Design Gruppe 2, (ROT)	663,-	586,-	617,-	660,-
Design Rauch	915,-	915,-	915,-	1562,-

Hinweis: Bandbohrungen Office, Schloßbohrung Studio, ohne Beschlag, Kanten poliert

ZUSCHLÄGE GLAS	
Glas für Sondermaß Lichtausschnitt	35 %
Ganzglastür Sondermaß bis Breite 1235, Höhe 2235 mm - ansonsten auf Anfrage	35 %
Schiebetürbeschlag G2 Holz und Glas, sichtbare Schiene, max. 60 kg für Wand/Decke incl. Softclose	780,-
Zuschlag für Schiebetürbeschlag G2 ab Türblattbreite 1010 mm - 1220 mm	94,-
Glastürbeschlag Standard, Farbe Edelstahloptik, ohne Schließung, Office/Studio	270,-
Griffmuschel rund Edelstahloptik, Schraubsystem für Ganzglastüren	153,-
Holzglas-Schiebetür-Ausstattung (Griffmuschel beids. eingebaut. Standard Farbe Alu F2-/Edelstahloptik, inkl. Nut für Schiebetür 8/18 mm), inkl. untere Führung, ohne Beschlag	194,-
Nur Drückerlochbohrung	10,-
CS (Clear-shield) höherwertig Schutzlackiert, wenn standardmäßig nicht enthalten	188,-

MODELLE TOP TÜREN



TOP 400



TOP HD1
spritzlackiert



TOP HD2
spritzlackiert



TOP HD3
spritzlackiert



TOP F1
B, S, HD
spritzlackiert



TOP F2
B, S, HD
spritzlackiert



TOP 600



TOP 200



TOP 20



TOP 15D



TOP 15M



TOP 15B



TOP 410



TOP KONDOR

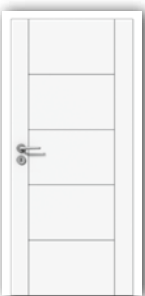

TOP 420



TOP 4 short



TOP AKTIV



TOP 5K



TOP VG



TOP W1
spritzlackiert

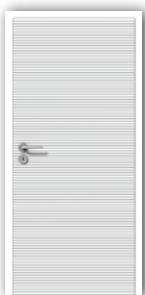

TOP Q1
spritzlackiert



GOLF
spritzlackiert

GARNITUREN

BESCHLÄGE

Drückergarnitur, Model <i>Unerhört</i> , Edelstahl, BB, PZ	35,-
Drückergarnitur, Modell <i>Unerhört</i> , Edelstahl, WC	50,-
Wechselgarnitur, Modell <i>Unerhört</i> , Edelstahl, PZ	78,-
Schutzgarnitur, Modell <i>Unerhört</i> , Edelstahl	150,-
Schutzgarnitur, Modell <i>Unerhört</i> Kernziehschutz, Edelstahl	170,-
Drückergarnitur, <i>Style</i> Edelstahl Matt, BB, PZ ,	45,-
Drückergarnitur, <i>Style</i> Edelstahl Matt WC	60,-
Drückergarnitur, <i>Style</i> Flat Round, Edelstahl Matt, BB, PZ	65,-
Drückergarnitur, <i>Style</i> Flat Round, Edelstahl Matt, WC	72,-
Drückergarnitur, <i>Style</i> Flat Square Edelstahl Matt, BB, PZ	67,-
Drückergarnitur, <i>Style</i> Flat Square Edelstahl Matt, WC	72,-
Drückergarnitur, <i>Style</i> Flat PVD Rauchscharz, BB, PZ	65,-
Drückergarnitur, <i>Style</i> Flat PVD Rauchscharz, WC	65,-
Drückergarnitur, <i>Eleganz</i> Round, Edelstahl Matt, BB, PZ	60,-
Drückergarnitur, <i>Eleganz</i> Round, Edelstahl Matt, WC	70,-
Drückergarnitur, <i>Emotion</i> Flat Square PVD Rauchscharz, BB, PZ	70,-
Drückergarnitur, <i>Emotion</i> Flat Square PVD Rauchscharz, WC	80,-
Griffmuschel rund, Edelstahl	153,-
Schließanlagen BKS im Schnellprogramm incl. Schließkarte auf Anfrage	*
weitere Griffe	*

Abbildungen ähnlich * Auf Anfrage



MODELL UNERHÖRT



MODELL ELEGANZ



MODELL EMOTION
RAUCHSCHWARZ



MODELL STYLE



ROSETTEN IN
EDELSTAHL MATT
RAUCHSCHWARZ



MODELL STYLE RAUCH-
SCHWARZ



GRIFF-
MUSCHEL



SCHUTZGARNITUR

GLAS VARIATIONEN

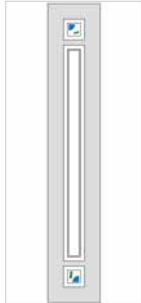

Aqua
1,2,3,4,5



Bauhaus
1,2,3,4,5



Berna
1,2,3,4,5

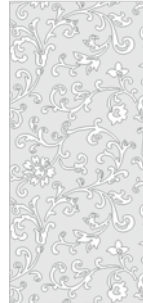

Boheme
1,2,3,4,5



Colpe
1,2,3,4,5



Crossline
1,2,3,4,5



Florenz
1,2,3,4,5



Feng Shui 1
1,2,3,4,5



FS 1 negativ
1,2,3,4,5



FengShui 2
1,2,3,4,5



FS 2 negativ
1,2,3,4,5

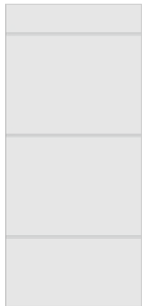

FengShui 3
1,2,3,4,5

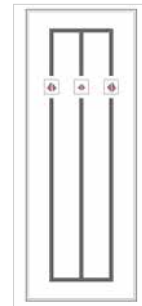

Forum
1,2,3,4,5



Gold
1,2,3,4,5



Immola
1,2,3,4,5



Karo *
1,2,3,4,5



Kassette
1,2,3,4,5



Linea
1,2,4,5



Linea neg.
1,2,4,5



New York
1,2,3,4,5



Oasis
1,2,3,4,5



Olive
1,2,3,4,5

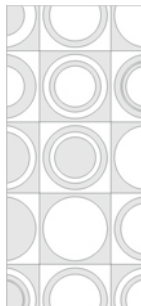

Panton
1,2,3,4,5



Panton 2
1,2,3,4,5



Paris
1,2,3,4,5



Piazza
1,2,3,4,5



Point
1,2,3,4,5



Popcorn
1,2,3,4,5



Rauch
1,2,3,4,5

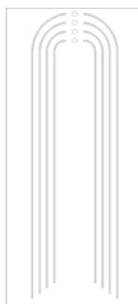

Residenz
1,2,3,4,5



Rom
1,2,3,4,5



Rossini
1,2,3,4,5

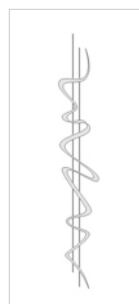

Schwung
1,2,3,4,5



Sylt
1,2,3,4,5

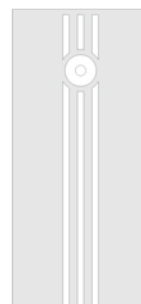

Verona
1,2,3,4,5



Terrazzo
1,2,3,4,5



Toskana
1,2,3,4,5



Vele
1,2,3,4,5

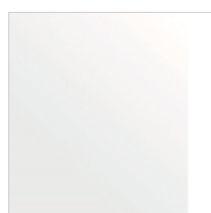

Klarglas



Chinchilla



Silvit 178



Mastercarre



Ornament 504
(Struktur 200)

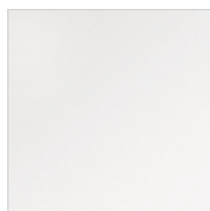

Satinato

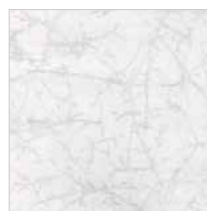

Eiscross



Pave

1: LA groß 535 x 1420 mm	2: LA Vielglas 565 x 1640 mm	3: Holzglas 15d/m/b 206 x 1967 mm	4: Holzglas 656 x 1967 mm	5: Ganzglas 834 x 1972 mm
-----------------------------	---------------------------------	--------------------------------------	------------------------------	------------------------------

Farbcodes: Design Gruppe 1 / Design Gruppe 2

Abbildungen entsprechen Lichtausschnitt groß - Preise Seite 29

* auch ohne Steine möglich

SCHIEBETÜREN

UNERHÖÖRT WEISS Ausführung max. bis Futtertiefe 335 mm	
Schiebetürsystem vor der Wand laufend, ohne Zarge, oberer Blendkasten, Beschlag G1	446,-
Schiebetürsystem vor der Wand laufend, ohne Zarge, Beschlag G2 (mit Dämpfung ab 770 mm Breite)	922,-
Beschlag G2 (mit Dämpfung (ab 770 mm Breite) ab Türblatbreite 1010 mm - 1220 mm))	1015,-
Schiebetürsystem auf der Wand laufend, Beschlag G1 (Zarge und Blendkasten, Anschlagwinkel)	1062,-
Schiebetürsystem auf der Wand laufend, vormontiert, Beschlag G1, 2 flg. (Zarge und Blendkasten)	2072,-
Schiebetürsystem in der Wand laufend, Beschlag G1, vormontiert (Zarge Standard, abnehmbare Blenden)	963,-
Schiebetürsystem in der Wand laufend, Beschlag G1, vormontiert, 2 flg. (Zarge Standard, abnehmbare Blenden)	1880,-
UNERHÖÖRT VIELFÄLTIG STABIL AUF ANFRAGE	
Schiebetürsystem vor der Wand laufend, ohne Zarge, oberer Blendkasten, Beschlag G1	557,-
Schiebetürsystem vor der Wand laufend, ohne Zarge, Beschlag G2, (mit Dämpfung ab 770 mm Breite)	946,-
Beschlag G2 (mit Dämpfung (ab 770 mm Breite) ab Türblatbreite 1010 mm	1143,-
Schiebetürsystem auf der Wand laufend, Beschlag G1, (Zarge und Blendkasten, Anschlagwinkel)	1160,-
Schiebetürsystem auf der Wand laufend, vormontiert, Beschlag G1, 2 flg. (Zarge und Blendkasten)	2275,-
Schiebetürsystem in der Wand laufend, Beschlag G1, vormontiert (abnehmbare Blenden)	1074,-
Schiebetürsystem in der Wand laufend, Beschlag G1, vormontiert, 2 flg. (abnehmbare Blenden)	2025,-
ZUSCHLÄGE SCHIEBETÜREN	
Türhöhe 2110 mm	29,-
Zargenhöhe 2110 mm	29,-
TOP 400 (andere Designs auf Anfrage)	91,-
Schiebetürsystem lose nicht vormontiert - Minderpreis	140,-
Griffmuscheln Edelstahl oberfläche, 4212 - sonstige Varianten auf Anfrage	59,-
Zirkelriegelschloss, BB, (Schließblech lose)	87,-
Zirkelriegelschloss, BB, 2 flg. (Schließblech lose)	174,-
Springgriffschloss, BB, (Schließblech lose)	98,-
Springgriffschloss, BB, 2 flg. (mit Gegenkasten)	209,-
Schlosspaket für Bad/WC, Schloss, Schliesblech, Rosetten, Fingermuschel, Edelstahloptik	354,-
Laufbeschlag für schwere Türen, 1 flg. Aufpreis auf „G1“	168,-
Laufbeschlag für schwere Türen, 2 flg. Aufpreis auf „G1“	337,-
Sonderbreite Tür von 500 bis 1235 mm	41,-
Sonderhöhe Tür von 1650 bis 2110 mm (ohne Zarge)	75,-
Sonderhöhe Tür von 1650 bis 2110 mm (mit Zarge)	150,-
Sonderhöhe Tür von 2120 bis 2700 mm (nur ohne Zarge wählbar)	*
Beschlag G1 Set für Schiebetür zur Türblatbreite	163,-
Beschlag G2 Set für Schiebetür zur Türblatbreite	780,-
Beschlag G2 ab Türblatbreite 1010 mm	874,-
Spritzlackierung (nur Türblatt)	300,-
Spritzlackierung (nur Zarge)	212,-

GEDE-Tür: Normtür mit Innenlage Röhrenspan / Zwischenmaßtür mit Innenlage Röhrenspan, stumpf, Griffmuschel eingebaut (Alu F2), verpackt. GEDE-Zarge: zerlegt aufgetrennt, abnehmbare Blenden, vormontierte Laufschiene, verpackt. Bei Schiebetüren bitte Bestellmaße angeben. * auf Anfrage.

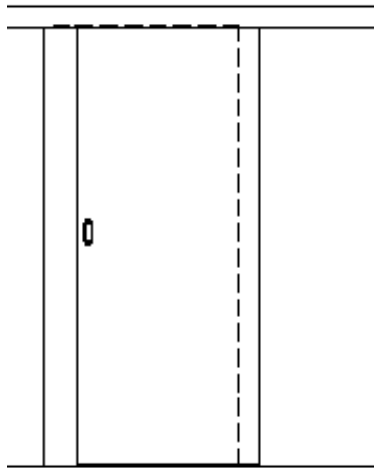

Vor der Wand, Blendkasten

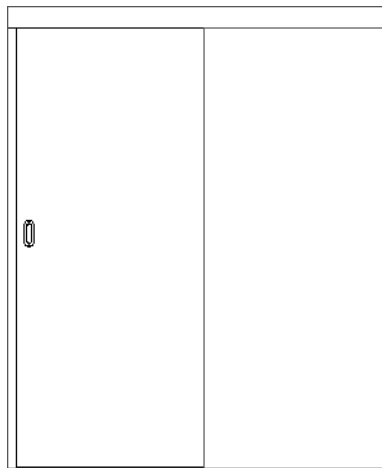

Vor der Wand, Blendkasten,
Anschlagwinkel

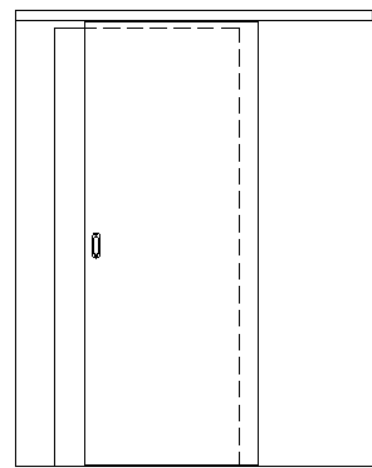

Vor der Wand, Beschlag G2

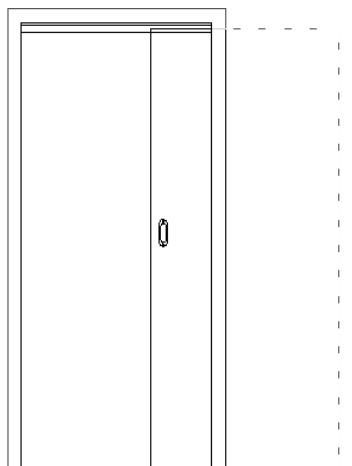

In der Wand

- Bei Schiebetüren auf der Wand laufend bitte Öffnungsrichtung, Sturzhöhe und Breite angeben.
- Bei Schiebetüren in der Wand laufend bitte Öffnungsrichtung, Sturzhöhe, Breite, Wandstärken angeben.
- Bei Schiebetüren mittig in der Wand laufend bitte Öffnungsrichtung, Gesamtwandstärke angeben. Zargen- Wandstärke mindestens 150 mm.
- Maßbild Standardhöhe:
Türhöhe 1953 mm
Oberkante Fußboden bis Unterkante Sturz ca. 2010 mm - 2025 mm
Durchgangshöhe ca. 1955 mm
- Alle Schiebetürelemente montagefreundlich vormontiert.
- Bestellmaße für Schiebetüren in der Wand laufend:
Öffnungsrichtung - Türstärke - Futtertiefen - Öffnungsbreite - Sturzhöhe

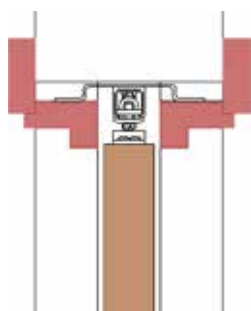

Senkrechter Schnitt
In der Wand laufend
mit abnehmbaren Blenden,
Schiene vormontiert

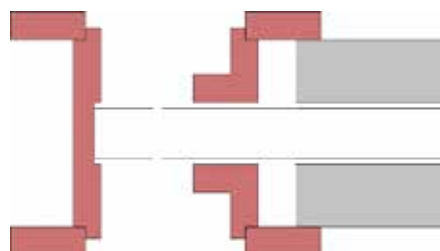

Waagrechter Schnitt
In der Wand laufend - Taschenverkleidung bauseits
Empfehlung Taschenbreite: Türstärke +10 mm

BRANDSCHUTZ

BRANDSCHUTZ + RAUCHSCHUTZ AUF ANFRAGE

DIN 18095

Rauchgase sind heimtückisch und können eine große Gefahr für die Gesundheit darstellen. Die wichtigsten Eigenschaften des geprüften Rauchschutz-Türelementes liegen im optimalen Zusammenwirken von Tür und Zarge. Die stabile Tür mit Oben-Türschließer und absenkbarer Bodendichtung trägt gemeinsam mit der Zarge samt Thermokautschuk-Dichtungen wesentlich dazu bei, bei Gefahr den Eintritt von Rauch zu minimieren. Unseren Kunden liefern wir die Tür auch mit Stahlzarge.

Rauchutz - Türelement RS-1 mit Prüfzeugnis

Jedes Rauchschutzelement wird mit Werksbescheinigung sowie mit Einbau und Wartungsanleitung geliefert. Die Rauchschutzwirkung gemäß DIN 18095 ist nur gegeben bei Beachtung der Einbau und Wartungsanleitung. Bei Nichtbeachtung erlischt die Gültigkeit des Prüfzeugnisses und die Gewährleistung. Die Einbau- und Wartungsanleitungen müssen dem Endkunden gegen Quittung ausgehändigt werden. Falls die mitgelieferte Türdrückergarnitur nicht verwendet wird, ist zwingend vorgeschrieben, dass eine Drückergarnitur für Rauchschutztüren nach DIN 18273 (für obige Ausführung Querschnitt des Drückerstifts 9mm) zum Einsatz kommen muss. Bei Türelement „RS-1 in Kombination mit ET 1 (WK 2)“ ist der mitgelieferte Drückerkundenseits zwangsweise auszutauschen gegen einen Schutzbeschlag, der beiden DIN-Normen entspricht (DIN 18273+18257), Schließzylinder entsprechend.



KLIMASCHUTZ

DIN EN 12219

Bei Flur- und Wohnungsanschlusstüren empfehlen wir Klimaschutztüren mit beidseitiger Dampfsperre. Das vermindert Verzug und kompensiert die klimatischen Unterschiede auf beiden Seiten der Tür. Zudem liefern wir unsere Klimaschutztüren auf Wunsch mit Bodendichter zur Vermeidung von Wärmeverlust.



Lieferbar in Norm-, Zwischen- und Sondermaßtüren mit Innenlage in Vollspan oder mit Spezialeinlage in den Größen 55 x 165 bis 120 x 211 cm. Bei Funktionstüren (Brandschutz, Rauchschutz, Schallschutz, einbruchhemmend) nach Angaben auf den entsprechenden Seiten. Grundpreis pro Element gemäß Listenpreisen.

Insbesondere bei Wohnungsabschlußtüren, bei schallhemmenden Türen, bei Fußbodenheizung sowie bei Altbauten und bei nicht beheizten Hausfluren/Treppenhäusern empfehlen wir dringend die Klimaklasse III.

ZUSCHLÄGE

Klima III, Prüfklima c, bis 2110/985 mm mit beidseitig Alu-Dampfsperre und Prüfzeugnis, Vollspan und 2x3-teilige Bänder eingebaut)	224,-
Türbreite 990 - 1235mm - Türhöhe bis 2630mm	110,-

SCHALLSCHUTZ

SCHALLSCHUTZ

DIN 4109

Mit Schallschutztüren ist Lärm kein Problem mehr. In Verbindung mit Zargen für Schalldämmtüren wird sichergestellt, dass Sie selbst bei lautem Geräusch Ihre Ruhe haben. Die DIN 4109 „Schallschutz im Hochbau“ ist als sehr wichtige Norm im Türenbereich unbedingt zu beachten. Die erforderliche Luftschalldämmung richtet sich demzufolge nach Einsatzort und Verwendungszweck der Tür.



GEDE SCHALLSCHUTZ-TÜRELEMENT DIN 4109

GEDE-Schallschutz-Klasse 1, 2 und 3. Lieferbar mit Türen: Gerade / DEZENT / TOP

Normtüren lieferbar in: 1985 und 2110 x 610 / 735 / 860 / 985 mm;

Sondermaße 1650 x 550 bis 2110 x 1110 mm

Zargen in Schallschutz-Klassen 1 bis 3. Lieferbar in DEZENT

Gegen Aufpreis: „Klima III“ / Einbruchhemmend / Rauchschutz und Brandschutz auf Anfrage

ZUSCHLÄGE

Schallschutzklasse 1, 27 dB RW R, 35 dB Rw P auch für Stahlzarge (32 dB Rw P)	169,-
Schallschutzklasse 2, 32 dB RW R, 37 dB Rw P auch für Stahlzarge	219,-
Schallschutzklasse 3, 37 dB RW R, 42 dB Rw P auch für (Stahlzarge nur Bandfräsungen VN 8939/100)	479,-
Schallschutzklasse 3-FD, 37 dB RW R, 44 dB Rw P auch für (Stahlzarge nur Bandfräsungen VN 8939/100 FD)	595,-
PZ-Schloß eingebaut	15,-
Spion „Schall 1 oder 2“ Bohrung 15 mm, Spion lose (Blickwinkel 200°) Abstand von unten 140 cm	28,-
Spion verlängert in „Schall 3/3FD“: Spionloch 15 mm und Spion lose (Blickwinkel 200°)	39,-
Klima III, Prüfklima c, bis 2110/985 mm mit beidseitig Alu-Dampfsperre und Prüfzeugnis	155,-
Klimaausführung Türbreite 990 - 1235mm - Türhöhe bis 2630mm	110,-
Bänder für „Schall 3“ für Holzfutterzarge, für erhöhte Sicherheit: VS 3739 S, Aufn. 4600 2 St. eingebaut	194,-
Bänder für „Schall 3“ für Stahlzarge, VN 8939/100 FD für Aufn. 8600/8610, 2 St.Flügelt.eingeb,Rahment. lose	176,-
Bänder für „Schall 3FD“ für Stahlzarge, VN 8939/100 FD für Aufnahme 8600/8610, 2 St.Flügelt.eingeb,RT lose	232,-

HINWEIS

Kennzeichnende Größen der Luftschalldämmung für den Nachweis der Eignung von Türen nach DIN 4109

$R_{w,P}$ Bei einer Eignungsprüfung in Prüfständen nach DIN 52210 Teil 2 (im Labor) ermittelter Schalldämm-Wert des funktionsfähigen Türelementes. Erläuterung: ohne Schallübertragung über flankierende Bauteile

$R_{w,R}$ Rechenwert für das bewertete Schalldämm-Maß, für Türen gilt: $R_{w,R} = R_{w,P} - 5$ dB

R_w Erforderliche Luftschall-Dämmung gemäß DIN 4109:89-11 erf. R_w in dB
Bewertetes Schalldämm-Maß in dB ohne Schallübertragung über flankierende Bauteile

R_w Bewertetes Schalldämm-Maß in dB mit Schallübertragung über flankierende Bauteile

EINBRUCHSCHUTZ

EINBRUCHSCHUTZ

DIN RC + EN 1627

Laut Polizeistatistik wird alle paar Minuten in Deutschland ein Einbruch verübt. Ihre Sicherheit lässt sich durch den Einsatz von GEDE Türen mit Einbruchhemmung wesentlich erhöhen. Alle unsere Einbruchschutztüren sind serienmäßig mit Multiplex-Stabilisatoren, Multisafe-Winkelschließblechen und Vollspan ausgestattet. Zusätzliche Funktionen wie erhöhter Schallschutz sind auf Nachfrage lieferbar. Die geprüfte Konstruktion kann Sie vor einem Einbruch entscheidend schützen. Je mehr Zeit beim Versuch eine Tür zu öffnen vergeht, desto höher ist die Wahrscheinlichkeit, dass der Täter gestört wird oder aufgibt. Erhöhen Sie Ihren Schutz.

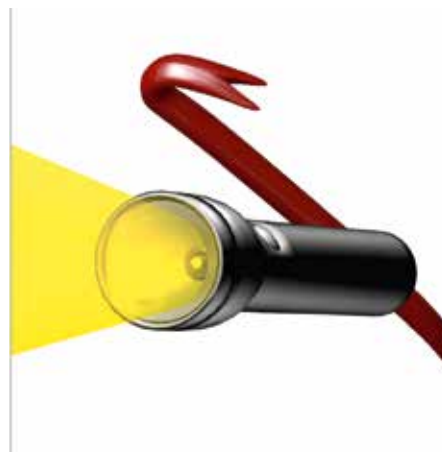

GEDE-Wohnungsabschluß-Element „RC-2“

Türdicke: ca. 39/40 mm
 Rahmen: Rahmen mit seitlich je 2 Stabilisierungsriegeln zusätzlich, unten doppelt ausgelegt
 Deckplatte: Hartfaserdeck
 Innenlage: VOLLSPAN
 Schloss: PZ-Schloß Multisafe 855WE-PZ F20-1700
 Bänder: 2x3-tlg. Bänder, V4426 WF (Rahmenteil) Simonswerk, Bandtasche Simonswerk V3610
 Zarge: mit Winkelschließblech Mitte, 2 Stück Winkelschließbleche oben, unten

GEDE-Wohnungsabschluß-Element „SECURA“

Deckplatte: Hartfaserdeck
 Innenlage: VOLLSPAN
 Schloss: PZ-Schloß Klasse 3 nach DIN 18251 (Nuß 8mm, Dorn 55mm), mit verlängertem Doppeltulp, Nirosta Matt
 Bänder: 2 Stück VARIO-Sonderbänder V15-10 WF für erhöhte Sicherheitsanforderungen, mit Stahlhalteplatten in der Zarge verschraubt
 Zarge: mit Multisafe-Winkelschließblech, matt vernickelt, mit Stahlplatte in der Zarge verschraubt

GEDE-Wohnungsabschluß-Element „SECURA PLUS“

Deckplatte: Hartfaserdeck
 Innenlage: VOLLSPAN
 Schloss: 3-Bolzen-Sicherheitsschloß (3 PV), PZ, nach DIN 18251, Stulp silberf. (8 mm, Dorn 55/72 mm)
 Schließbleche: 3 Stück (1 Satz) Winkelschließbleche für erhöhte Sicherheit, matt vernickelt, auf der Rückseite der Zarge mit je einer Stahlplatte verschraubt.
 Klimaklasse III mit beiseitiger Alu-Dampfsperre

Wichtiger Hinweis: Angriffsseite des geprüften Elementes ist die Schließseite. Das Prüfzeugnis gilt nur bei Einbau gemäß Montageanleitung für SECURA-Elemente (umgebende Wände beachten). Vorschrift Schutzbeschläge/Schließzylinder bei ET 1 (WK 2): Schutzbeschlag Klasse ES 1 (oder höherwertig) nach DIN 18257 mit Schließzylinder P 2-BZ DIN 18252 (DGWK-geprüft); alternativ Schutzbeschlag Klasse ES 1 ZA (od. höherwertig) nach DIN 18257 mit Schließzylinder P 2-BS DIN 18252 (DGWK-geprüft). Diese Teile sind im Preis nicht enthalten.

GEDE-Wohnungsabschluß-Element SECURA PLUS inkl. Klimaklasse III:

Türdicke:	ca. 60 mm
Rahmen:	Rahmen mit seitlich je 2 Stabilisierungsriegeln zusätzlich, unten doppelt ausgelegt
Deckplatte:	Hartfaserdeck und auf jeder Seite der Tür ca. 10 mm starke Aufdoppelungen
Innenlage:	VOLLSPAN
Schloss:	3-Bolzen-Sicherheitsschloß (3 PV) mit Stahl-Schwenkriegeln, PZ (Nuß 8 mm, Dorn 55/72 mm Stulp Nirosta matt.
Schließbleche:	3 Stück (1 Satz) Winkelschließbleche für erhöhte Sicherheit, matt vernickelt, auf der Rückseite der Zarge mit je einer Stahlplatte verschraubt.
Bänder:	3 Stück Sicherheits-Lappenbänder VS 3739 S, matt vernickelt (160 mm lang, mit je 2 Tragzapfen in der Tür) und mit starken Stahlplatten in der Zarge verschraubt.
Zarge:	mit Multisave-Winkelschließblech, matt vernickelt, mit Stahlplatte in der Zarge verschraubt. Zarge komplett zusammengebaut.
Klimaklasse III	mit beiseitiger Alu-Dampfsperre

Wichtiger Hinweis: Angriffsseite des geprüften Elementes ist die Schließseite. Das Prüfzeugnis gilt nur bei Einbau gemäß Montageanleitung für SECURA-Elemente (umgebende Wände beachten). Vorschrift Schutzbeschläge/Schließzylinder bei ET 1 (WK 2): Schutzbeschlag Klasse ES 1 (oder höherwertig) nach DIN 18257 mit Schließzylinder P 2-BZ DIN 18252 (DGWK-geprüft); alternativ Schutzbeschlag Klasse ES 1 ZA (od. höherwertig) nach DIN 18257 mit Schließzylinder P 2-BS DIN 18252 (DGWK-geprüft). Diese Teile sind im Preis nicht enthalten. Normtüren lieferbar in: 1985 und 2110 x 610 / 735 / 860 / 985 mm; Sondermaße 1650 x 550 bis 2110 x 1110 mm

ZUSCHLÄGE

GEDE-RC 2 Wohnungsabschluss-Element 3-PV	482,-
GEDE-Wohnungsabschluss-Element SECURA 1-PV	465,-
GEDE-Wohnungsabschluss-Element SECURA 3-PV <i>inkl. Klimaklasse III</i>	976,-
GEDE-Wohnungsabschluss-Element SECURA PLUS 3-PV <i>inkl. Klimaklasse III</i>	1475,-
Schallschutzklasse 1, 27dB Rw R, 32dB Rw P	100,-
Schallschutzklasse 2, 32dB Rw R, 37dB Rw P	191,-
Schallschutzklasse 3, 37dB Rw R, 42dB Rw P	471,-
Schallschutzklasse 3-FD, 37dB Rw R, 44dB Rw P	640,-
Aushebesicherung mit Stahlplatte in der Zarge verschraubt - Schwere Ausführung, pro Stück <small>Hinweis: Bei nach außen aufgehenden Türen (Bänder auf der Flurseite) gilt das Prüfzeugnis nicht. Hier sind auf jedenfall zusätzliche Aushebesicherungen erforderlich. Wir empfehlen 2 Stück pro Tür.</small>	95,-
Spion „Schall 1 oder 2“ Bohrung 15 mm, Spion lose (Blickwinkel 200°) Abstand von unten 140 cm	28,-
Spion verlängert in „Schall 3/3FD“: Spionloch 15 mm und Spion lose (Blickwinkel 200°)	39,-
Klima III, Prüfklima c, bis 2110/985 mm mit beidseitig Alu-Dampfsperre und Prüfzeugnis	155,-

NEBENLEISTUNGEN

EINZELTEILE - ZUSATZLÖSUNGEN	
Bänder, Flügelteil, (Oberteil) V 0020 lose, vernickelt, 2 Stück	3,-
Bänder, Rahmenteil (Unterteil) V 3400 WF lose, vernickelt, 2 Stück	5,-
Bänder, 2-tlg. PVD Rauchscharz, Stückpreis	15,-
Bänder, 3-tlg. PVD Rauchscharz, Stückpreis	19,-
Bänder, 3-teilig, für Holzfutterzarge: V 4426 WF, komplett, eingebaut, 2 Stück	30,-
Bänder für Stahlzarge: V 8026 WF, komplett, eingebaut, 2 Stück	30,-
3-D Band für gefälzte Wohnraumtüren komplett verdeckt liegend, 2 Stück	295,-
Bohrungen für 2 Stück 3-tlg. Bänder in Tür	7,-
Zusätzliches Band, 3-tlg., V 4426 WF, lose, mit Bohrung in Tür und Zarge, ca. 350 mm unter oberem Band	30,-
Objektbänder Fräsungen und Bohrungen	*
Zierbekleidungen, DEZENT, 60 mm, lose / lfm	13,-
Falzbekleidung, DEZENT, 60 mm, ohne Bohrung, lose / lfm	13,-
Falzbekleidung, DEZENT, 60 mm, mit Schließblechfräsung oder Bandbohrung, lose / lfm	25,-
Zulage für extra breite Bekleidungen (-150 mm), fertig verleimt inkl. Verpackung / Zarge	*
Dichtungsprofil Standard für GEDE-Zargen, weiß, beige, hell, grau, schwarz, dunkelbraun / lfm	3,-
Dichtungsprofil „Schall“ für GEDE-Zargen, Farbe weiß oder beige / lfm	6,-
Dichtungsprofil „Schall“ für GEDE-Zargen, eingezogen / Zarge	89,-
Dichtungsprofil im Türfalz, Türbalzt ca. 46 mm, doppeltes Deck, Vollspan, 3-tlg. Bänder (Türblatt)	229,-
Glasleisten für LA groß -DIN-Norm für Türhöhe 1985 mm, Breite 415 / 540 / 665; Höhe 1425 mm	41,-
Glasleisten für LA groß -DIN-Norm für Türhöhe 2110 mm, Breite 415 / 540 / 665; Höhe 1550 mm	47,-
Griffmuscheln Alu F1, 4212, lose, ohne Lochung oder mit BB, PZ	19,-
Griffmuschel Alu F1, 4212, beidseitig, eingebaut, inkl. Fräsungen	36,-
Griffmuschel Oberfläche Nirosta, Aufpreis	59,-
Schiebetür-Ausstattung (Fräsung für Griffmuschel beids.Griffmuschel, eingebaut, Alu F1-, inkl. Nut für Schiebetür 8/18 mm)	71,-
Lüftungsschlitz 440 x 80 mm mit Lüftungsgitter Kunststoff, eingebaut oder lose	27,-
Lüftungsschlitz 440 x 80 mm ohne Lüftungsgitter	12,-
Lichtausschnitt Sonderformen gerade mit Standardglasleisten nach Angabe inkl. Vollspan, 3-tlg. Bänder	183,-
Scherenschließer DIN EN 1154A (GEZE TS 4000), inkl. Gestänge u. Montageplatte, lose	230,-
Gleittürschließer DIN EN 1154A (GEZE TS 5000), inkl. Gleitschiene mit Hebel, mit Montageplatte, lose	355,-
Haltewinkel für Oberstück, lose, Scherenschließer 1 Stück - Gleitschienenschließer 2 Stück, pro Stück	18,-
Türdämpfung mit Öffnungsbegrenzung Porti 5312, 720 - 1110 mm, max. 30kg	135,-
Spionloch D=15 mm mit Sicherheitsspion lose, Blickwinkel 200°, vernickelt Position nach DIN	28,-
Spionloch D=15 mm nach Vorgabe oder DIN	18,-
Spion für Schall 3 und Secura mit Sicherheitsspion verlängert	39,-
Spion für Rauchscharz: Spionloch D=12 mm, mit Rauch-/Brandschutzspion „RS mit Klappe“	47,-
2-seitig verschiedene Oberflächen, Preis teurere Seite (Zuschlag Element)	94,-
2-flg. Ausführung, Gegenfalz, Kantriegel, Furnier, CPL, HPL, (Türblattpreis verdoppeln)	225,-

* Auf Anfrage

EINZELTEILE - ZUSATZLÖSUNGEN	
Nut für Schall-Ex (15/27) mm oder Schiebetür	29,-
Schall-Ex (15/27) mm lose, einseitig auslösend	71,-
Schall-Ex (15/27) mm eingebaut, einseitig auslösend	100,-
Schließblech Standard Silber, lose	6,-
Schließblech für Ganzglastür Silber, lose, für Standardfräsung	22,-
Schließblech klein für Ganzglastür Silber	41,-
Schließblech verstärkt, lose, für Standardfräsung	41,-
Schließblech verstärkt, eingebaut	76,-
Schließblech Sicherheitsschließblech-Secura, eingebaut	100,-
Schließblech mit elektr. Türöffner, mit Halteplatte lose	194,-
Schließblech mit elektr. Türöffner, mit Halteplatte eingebaut	265,-
Schließblech für 3-Bolzenschloss, lose (Satz)	112,-
Schließblech für 3-Bolzenschloss, eingebaut (Satz)	145,-
Schließblechfräsung, Sonderhöhe für Zarge	24,-
Schlossfräsung, Sonderhöhe für Tür	24,-
Nur Drückerlochbohrung	10,-
Schloss, BB, Silber, lose	12,-
Schloss, WC, Silber, lose	15,-
Schloss, PZ, Silber, Klasse 3, lose	21,-
Schloss, Magnet, BB-WC-PZ, für stumpf einschlagende Türen, lose	116,-
Schloss, Zuschlag für Stulp in Nirosta-Ausführung	12,-
Schloss, PZ, Doppelstulp, Einpunktverriegelung (1PV-Secura), Nirosta, lose	88,-
Schloss, PZ, Doppelstulp, Einpunktverriegelung (1PV-Secura), Nirosta, eingebaut	112,-
Schloss, PZ, 3-Bolzenverriegelung, lose, 55/72mm, 8mm Nuss	129,-
Schloss, PZ, 3-Bolzenverriegelung, 55/72mm, 8mm Nuss, eingebaut inkl. doppelten aufrechten Riegel	229,-
Schlossset, Sperrbügel, 3-Bolzenverriegelung 55/72mm, eingebaut inkl. doppelten aufrechten Riegel	506,-
Schlossset, Automatik, 3-Bolzenverriegelung 55/72mm, eingebaut inkl. doppelten aufrechten Riegel	541,-
weitere Verschluss Ausführungen	*
INNENLAGEN	
Türen Innenlage einlagig/zweilagig, Vollspan - 3-tlg. Bänder empfohlen	39,-
Türen Innenlage dreilagig, Vollspan - 3-tlg. Bänder empfohlen	89,-
Klima, Alu-Dampfsperre beidseitig, lieferbar als Klimaklasse III-Tür nur bei Spezieltüren mit Prüfzeugnis	155,-
Verstärkte Riegel, je aufrechte Seite, 1 Stück	29,-
Dichtungsprofil im Türfalz, Türbaltt ca. 46 mm, doppeltes Deck, Vollspan, 3-tlg. Bänder eingebaut	231,-

* Auf Anfrage

TECHNISCHE INFORMATIONEN



TÜREN-INNENLAGE
RÖHRENSPAN



TÜREN-INNENLAGE
EINLAGIG
VOLLSPAN



TÜREN-INNENLAGE
ZWEILAGIG
VOLLSPAN



TÜREN-INNENLAGE
ZWEILAGIG
VOLLSPAN
KLIMA



TÜREN-INNENLAGE
DREILAGIG
VOLLSPAN



TÜREN-INNENLAGE
DREILAGIG
VOLLSPAN
KLIMA



TÜREN-INNENLAGE
SCHALL-
SCHUTZ



TÜREN-INNENLAGE
SECURA

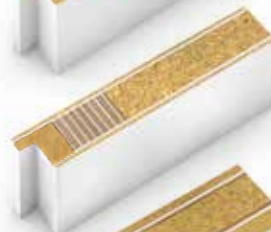

TÜREN-INNENLAGE
SECURA
KLIMA



TÜREN-INNENLAGE
SECURA
KLIMA
PLUS

BLOCKRAHMEN / BLENDENRAHMEN STUMPF

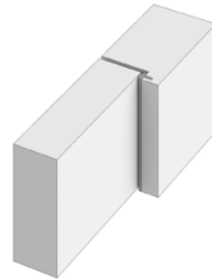
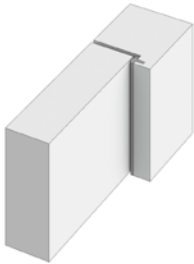

BLOCKRAHMEN / BLENDENRAHMEN MIT FALZ

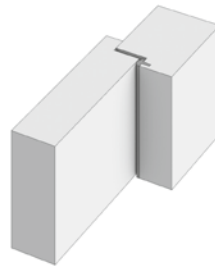
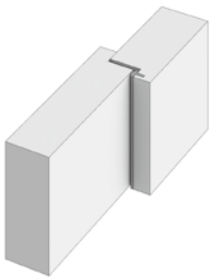

DIE EXKLUSIVE ART

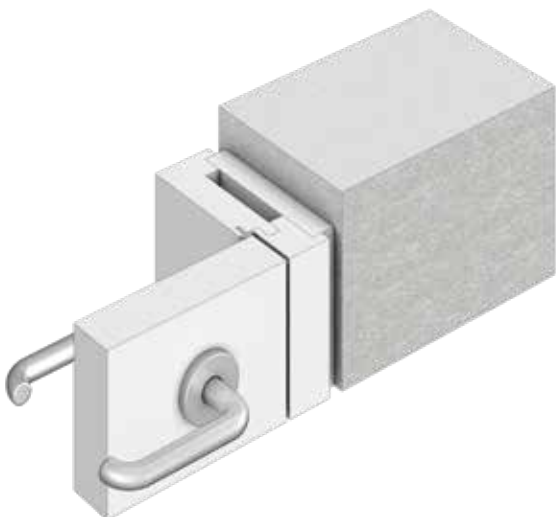

BLOCKZARGE

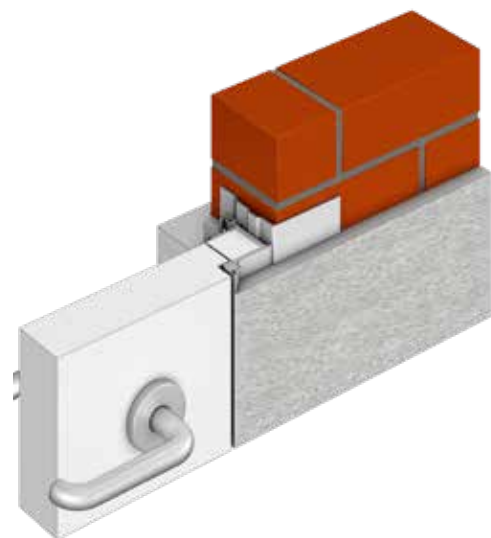

EINGEPUTZTE ZARGE



Ihr GEDE Fachhändler:

GEDE Türenwerk GmbH & Co. KG · Am Rotböhl 10-14 · D-64331 Weiterstadt

Telefon 06150 18495-0 · Telefax 06150 18495-33 · kontakt@gede.de

Unsere AGB entnehmen Sie bitte der Webseite unter www.gede.de

01/2022